

mosaik

St. Margrethen 171 – 3.2022



Leichtathletik Weltmeisterin

Zu Besuch bei
Marianne Maier

Bemerkenswertes Hobby

Restauration von
alten Gerätschaften

Schätze aus dem Bücherregal

Alte Sagen

GARTENBAU MEISTER AG
9430 ST.MARGRETHEN

Telefon 071 744 35 59

Jetzt aktuell:

Rückschnitt von Lebhägen und Bekämpfung von Problemunkräutern

**IHR FACHGESCHÄFT
FÜR KREATIVE GÄRTEN**

«open» hair styling
Yvonne
Freiluft Salon



Damen • Herren • Kinder
Geschenkshop

Mitglied: *coiffuresuisse*

Meierhofstrasse 11 • 9430 St. Margrethen
☎ 071 744 54 11
Seit 1980



HAAS
Bodenbeläge GmbH

Wittestrasse 10
9430 St. Margrethen
Telefon 071 744 51 56
info@haas-gmbh.ch
www.haas-gmbh.ch

Neue Heizung?

Profitieren Sie von unserem
«**Rundum-sorglos-Paket**».

Analyse. Beratung. Installation.

- Wärmepumpen
- Gas- und Ölheizungen
- Pelletheizungen
- Photovoltaikanlagen
- Hybridsysteme

Rufen Sie uns an:

071 747 10 10

oder besuchen Sie uns an der Poststrasse 6 in Widnau.

Für optimale Wärme- und Energielösungen:

www.thermo.gravag.ch



gravag
THERMO

Agenda 2022

| | | |
|-------------|--|---|
| Juli | 06. Frauenanlass Velofahren | 13.– 16. Openair Kino Bruggerhorn Verein Openair Kino St. Margrethen |
| | 13. FUN Follmond | |
| | 27. Jugendarbeit St. Margrethen Offener Jugendtreff | |

| | |
|---------------|--|
| August | 01. Nationalfeiertag Gesetzl. Feiertag Festungsmuseum Heldsberg Öffnung zum Nationalfeiertag |
| | 12. FUN Follmond Jubiläum mit Trade Mark |
| | 13. Ortsgemeinde Öffentliche Begehung |
| | 17. Jugendarbeit St. Margrethen Offener Jugendtreff |
| | 28. Kirchgemeinden (kath.+evang.) Ökum. Parkgottesdienst |
| | 31. Jugendarbeit St. Margrethen Offener Jugendtreff |

| | |
|------------------|---|
| September | 07. Jugendarbeit St. Margrethen Offener Jugendtreff |
| | 10. Musikgesellschaft Papier- und Kartonsammlung FUN Follmond |
| | 12. Frauenanlass Kurs: Gestell für Holz schweissen / Metallbau Meier |
| | 14. Familientreff Herbstschnitzeljagd Jugendarbeit St. Margrethen Offener Jugendtreff |
| | 15. Seniorenanlass Gschwellti und Chäs |
| | 17. Bruggerhorn Schliessung Strandbad |
| | 28. Jugendarbeit St. Margrethen Offener Jugendtreff |

Themen- übersicht

- 03 Sonstiges**
Agenda

Themenübersicht
- 05 Dorfleben**
Das Mosaik sucht Nachwuchs
- 07 Dorfleben**
Marianne Maier - eine Ikone
in der Welt der Leichtathletik
- 11 Dorfleben**
Eröffnung Hotel Ibis Styles
St. Margrethen Bodensee
- 13 Dorfleben**
15 Jahre OPENAIR Kino
St. Margrethen
- 14 Dorfleben**
Strandbad Bruggerhorn
- 15 Dorfleben**
Stiller Fleiss
- 16 Dorfleben**
Emil Kellenbergers Hobby
- 19 Dorfleben**
Verein FUN – Follmonde und
deren 15- jähriges Bestehen
- 21 Sonstiges**
Mosaik Kids-Seite
- 23 Historisches**
Schätze aus einem alten
Bücherregal
- 25 Gewerbe**
Getränkemarkt St. Margrethen
im neuen Kleid
- 26 Gewerbe / Dorfleben**
Emilia persönlich

Redaktionsfoto
- 27 Sonstiges**
Mosaik Kids Auflösung

Impressum



Bernhard Frei AG
 Lugwiesstrasse 19
 9443 Widnau
 Tel.: +41 71 727 09 30

Besuchen sie
 uns unter:
www.bfreiag.ch



Pizzeria da Franco

Parkstr. 14
 9430 St. Margrethen
 Tel. 071 744 21 71

www.pizzeriadafranco.ch

Auf Ihren Besuch freut sich
 Fam. Rocco

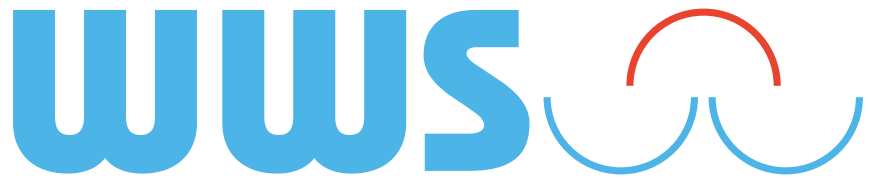

Wärme- Wassertechnik AG

9430 St. Margrethen | 9450 Altstätten
 9444 Diepoldsau | 9428 Walzenhausen
 Telefon 071 747 59 49 | www.wws-ag.ch

Heizung, Lüftung, Sanitär, Solar, Rohrleitungsbau, Gas, Service

**Hier könnte
 Ihre Anzeige
 stehen.**

**Mit farbigen Inseraten
 machen Sie verstärkt auf
 sich aufmerksam!**

**Mehr Infos:
inserat.mosaik@gmx.ch**



Ihr E-Bike Spezialist!
 Bujar Berisha
 Meierhofstrasse 4a
 9430 St. Margrethen
 Tel. 079 771 38 65



Service, Reparaturen und Verkauf:
 Zweiräder, E-Bikes, Mofas
 Motorgeräte, Rasenroboter, Gartengeräte
 Zubehör, Ersatzteile
 VITOGAZ Depot, 2T Mofa- und Gerätebenzin



www.bb-motorgeraete.ch



MHB Physiotherapie

Falkenstrasse 9, 9430 St. Margrethen
www.mhbphysio.ch

Tel: 071 740 13 30
info@mhbphysio.ch

VEREIN **mosaik**
CH-9430 St. Margrethen

Das Mosaik sucht Nachwuchs

We want you! Wenn du gerne schreibst, oder Lust hast, uns auf dem administrativen Weg mit deiner Mitarbeit zu unterstützen, dann könntest du unser neues Vereinsmitglied werden.

Es braucht keine speziellen Fertigkeiten und Fähigkeiten, um im **Redaktionsteam** mitzuschreiben. Interesse am Dorfgeschehen ist die wichtigste Voraussetzung!

Wenn du kontaktfreudig bist, Freude am gewerblichen Tun im Dorf hast und als Ansprechperson für neue und bestehende Inserenten auftreten möchtest, so bist du vielleicht unser*e neue **Inserateverantwortliche*r**! Es würde uns freuen, dich in unserem Team begrüßen zu dürfen.

**Interessiert? Dann melde dich jetzt unter:
redaktion.mosaik@outlook.com**



SUN-SNACK
TROCKENFRÜCHTE + NÜSSE
WWW.SUN-SNACK.CH

IHRE
ENERGIE-QUELLE.
ES GIBT KEINE
BESSERE,
NUR ANDERE.



st margrethen

Haben Sie einen Tagesausflug
rund um die Schweiz geplant
oder besuchen Sie ein Seminar
in Genf und wollen das Auto
zu Hause lassen?

Die Gemeindeverwaltung bietet für
Einwohner von St. Margrethen pro Tag
2 "Tageskarten Gemeinde" der SBB
für CHF 40.- pro Stück an.

Tel. 071 747 56 66 / 071 747 56 70 oder
E-Mail einwohneramt@stmargrethen.ch

Abholung innert 2 Tagen ab Reservation.
Bezahlung beim Frontoffice der
Gemeindeverwaltung St. Margrethen,
Hauptstrasse 117

Wir wünschen Ihnen eine gute Reise.

Restaurant Rössli

Hauptstrasse 121
9430 St. Margrethen

Mittagsmenue für CHF 15.50

inkl. Suppe und Salat vom Buffet

Kontakt:
www.rössli-stm.ch
info@rössli-stm.ch
071 855 22 33

Ihr Couvertspezialist

Itto Druck und Papier AG
Johs. Kesslerstrasse 25
9430 St. Margrethen
Telefon 071 / 740 08 44
Telefax 071 / 740 08 43



rhv elektrotechnik

Die Nr. 1 im Rheintal.



KÜHLEN
GEFRIEREN
LOGISTIK

POLARO

POLARO AG
Johs.- Brasselstrasse 22a
CH-9430 St. Margrethen
+41 (0)71 747 54 94
www.polaro.ch

Marianne Maier - eine Ikone in der Welt der Leichtathletik

Text Isabelle Mosberger

Bilder: Firouz Hamrah, Marianne Maier

Sie steht auch in ihrem achtzigsten Lebensjahr noch am Start bei internationalen Leichtathletik Wettkämpfen der Spitzenklasse. Ich durfte bei Marianne zu Gast sein, gleich um die Ecke in unserem St. Margrethen, wo sie seit 1970 wohnhaft ist mit ihrem Mann.

Verschiedene Auszeichnungen und 107 Medaillen zeugen von ihrer erfolgreichen Sportkarriere, wovon sie ungefähr 50 als Weltmeisterin gewonnen hatte in verschiedenen Leichtathletikdisziplinen. Doch darauf kommen wir erst im Laufe des Treffens zu sprechen. Denn Marianne ist eine bodenständige Frau. «Trotz dem Erfolg darf man nie in ein Gefühl der euphorischen Überheblichkeit verfallen – erst recht nicht an Wettkämpfen», das wirkt sich nicht zuletzt auch auf die Leistung aus, wenn der Druck steigt, die Beste sein zu wollen. Diese gesunde Bescheidenheit beherrscht sie gut, sie vertraut auf ihren Körper und in sich selbst, freut sich aber von Herzen so für die anderen Athletinnen über deren Sieg. Marianne liebt ihren Sport, jedoch nicht auf Kosten der Lebensqualität. Wenn Sie Lust auf ein Bier hat, so trinkt sie halt eines, selbst an Weltmeisterschaften. Sie teilte mit mir eine Anekdote von einem Wettkampf in Australien. Da sass sie am Abend in einem Shuttle-Bus, als sie hörte, wie einer der anderen Sportlerinnen sagte «Ich sah sie vorhin ein

Bier trinken – die wird nicht gewinnen morgen». Prompt gewann Marianne den Wettkampf am Folgetag. Marianne, aufgewachsen als ältestes von elf Kindern, hatte stets eine athletische Figur, weshalb sie sich jeweils selbst die Kleiderärmel und Hosenstösse verlängerte in handwerklicher Näharbeit. Heute ist Handarbeit eines ihrer weiteren Hobbies, so wie auch das gelegentliche Modeln für eine renommierte Modemarke. Zudem leistet sie Jahren schon Hausaufgabenhilfe für Schulkinder. Sie ist selbst Grossmutter von zwei Enkeln und ist sehr stolz auf ihre Familie.

Mit 40 ihr Talent per Zufall entdeckt

Das alles begann an einem Turnfest, als sie an einem Festposten ganz unverhofft Spitzenleistungen hinlegte. Sie entdeckte «Ich kann ja schnell rennen». Einfach so. Es scheint ihr in die Wiege gelegt worden sein. Von diesem Zeitpunkt an begann sie die Freude in allen Disziplinen der Leichtathletik zu entdecken und sich darin technisch kontinuierlich zu verbessern. So war sie eine Zeit lang im Turnverein St. Margrethen, erfuhr eine schöne Zeit aber vermisste das nötige spezifische Training um ihre Leistungen gezielt verbessern zu können. Daher wechselte sie zum Leichtathletik Verein in Höchst, von wo aus sie für die ersten Wettkämpfe angemeldet wurde. Der erste Wettkampf verlieh ihr Aufwind, denn schon da holte Marianne Bronze – für Österreich. Da sie erst in Höchst in der Leichtathletik ihrem Talent entsprechende Förderung erfuhr, tritt sie seit jeher für Österreich an. Ich finde wir dürfen mit gebührendem Stolz die Leistung insgeheim der Schweizer Sportwelt zuschreiben, denn schliesslich ist Marianne ja gebürtige und wohnhafte Schweizerin, lediglich ihr Talent hat sie ausgelagert dorthin, wo sie es so ausleben kann, wie es ihr entspricht. Mitglied bei Swissathletics zu sein, wollte sie sich jedoch nicht nehmen lassen. Marianne trainiert parallel zu ihrem eigenen Training auch junge Nachwuchstalente. Das tat sie lange für den Turnverein in St. Margrethen, wo sie heute Ehrenmitglied ist, für sie eine besondere Ehre. >



Marianne mit den handfesten Zeichen ihrer erfolgreichen Sportkarriere.

SCHWALM

CNS TECHNIK

Ihr Partner für
Kaminbau, Kaminmontagen
Blechverarbeitung in Chromstahl
Gasgrill, Profigrill

SCHWALM AG
 Walzenhauserstrasse 9
 9430 St. Margrethen
 Tel. 071 747 45 45
 Fax 071 747 45 47
www.schwalmag.com
info@schwalmag.com



Gebäudereinigung Sonderegger AG
 9430 St. Margrethen
 Tel. Geschäft: 071 744 17 75
 Tel. Natel: 079 680 52 10

Seit über 45 Jahren

Wir reinigen:

Gebäude und Glas, Neu und Umbauten, Wohnungen, Geschäfte, Schwimmbäder, sämtliche Teppich und Bodenarten << Unterhaltungsreinigung >>

**WIR VERWERTEN
 UND ENTSORGEN...**

werner solenthaler ag
st. margrethen
 ruderbach 92 • 9430 st. margrethen
 tel. 071 888 34 83 • fax 071 888 34 92

Muldenservice

- Mulden 4 - 12 m³
- Mulden befahrbar 4 - 10 m³
- Container 22 - 36 m³

Entsorgung / Verwertung

- Spengut
- Bauschutt
- Holz, Papier etc.

Ankauf

- Alteisen (Abholdienst)
- Metalle aller Art
- Abbruchautos

Abbruch

- Maschinen
- Eisenkonstruktionen
- Tankanlagen

MASCHINENABBRUCH • ALTEISEN & METALLE • MULDEN- UND GROSSCONTAINERSERVICE
 FÜR PRIVATE • BAUGEWERBE • INDUSTRIE



Restaurant **Rössli**
 Romenschwanden

*Allein, zu zweit
 oder in Gesellschaft,
 hier sind Sie richtig mit
 Ihrem speziellen Anlass.*

Romenschwandenstrasse 55
 CH-9430 St. Margrethen
 Tel. +41(0)71-744 80 98
info@roessli-romenschwanden.ch
www.roessli-romenschwanden.ch

Offen: Di ab 17:30, Mi - Sa ab 9:00, So ab 10:00

GAUTSCHI AG

Bauunternehmung, Hoch- und Tiefbau, Zimmerei, Steinmetzgeschäft
 Kundenmaurer, Kanalisationen, Erdbewegungen, Kranarbeiten

GAUTSCHI Holz- & Fensterbau AG

Fenster aller Art :

In Holz-, Holz/Metall- und Kunststoff sowie Renovationsfenster in Holz und Kunststoff
 Schreinerei, Ladenbau, Innenausbau



GAUTSCHI GRUPPE

CH-9430 St. Margrethen, Tel. 071 747 64 00

www.gautschi-ag.ch

St. Margrethen, St. Gallen, Rorschach, Rorschacherberg, Altenrhein, Heerbrugg, Walzenhausen

Praktisch
 für
ALLES



Einkaufszentrum St. Margrethen
rheinpark.ch

rheinpark

Lieblingsdisziplin: Der Siebenkampf

Der Siebenkampf ist der «Tausendsassa» in der Leichtathletik und besteht aus den folgenden Disziplinen, verteilt auf zwei Tage: Hürden, Hochsprung, Kugelstossen, 200 Meter Sprint, Weitsprung, Speerwurf, 800 Meter. Sie nimmt an Fünf- und Siebenkämpfen teil, sowie auch in den Wettkämpfen innerhalb der einzelnen Disziplinen. Im coronageschüttelten Jahr 2020 gab es eine Möglichkeit, durch eine Live-Messung der Leistung den Wettkampf für sich selbst zu absolvieren, wobei die Messung durchgeführt und akkreditiert werden musste von einem internationalen Kampfrichter. Marianne nutzte dies und holte in ihrer Alterskategorie den Weltmeistertitel im Weitsprung. Erst letztes Jahr knackte Sie den Weltrekord im Kugelstossen mit 12,28 Metern.

Gratwanderung Alter

In Ihrer Altersklasse ist sie dieses Jahr eine der ältesten Wettkämpferinnen: Sie feiert am 25.12.2022 ihren achtzigsten Geburtstag und startet daher in der Kategorie der 75- bis 80-jährigen Athletinnen. Zudem brach sie sich den Fersenknochen im Oktober letzten Jahres. Doch sie trainiert gerne und möchte auch das Wettkampferlebnis in diesem Jahr nicht missen. Es sind drei Wettkämpfe bis jetzt auf dem Plan, in den Jahren vor Corona trat sie an ungefähr zehn an. Für ihren Verein in Höchst organisiert sie auch Trainings und Wettkämpfe. Spitzensport im hohen Alter sei eine Gratwanderung erklärt sie mir, denn im Alter nimmt die Muskelmasse natürlicherweise durch den Alterungsprozess kontinuierlich ab, gleichzeitig braucht der Körper längere und öfters mal wieder Erholungsphasen.



Zuhause bei Marianne und ihrem Mann im Dorfkern von St. Margrethen.



Marianne mit anderen Wettkampfteilnehmerinnen am diesjährigen 6-Ländervergleichskampf in Leibnitz, Steiermark.

Markenbotschafterin des Mineralheilbads 2019

Seit drei Jahren ist Marianne Markenbotschafterin für unser Mineralheilbad im Dorf. ■



Bahnhofstrasse 9
CH-9443 Widnau
Telefon 071 744 04 04
Mobile 079 600 59 63

- **Spezialisiert auf Beulen-,
Drück- und Ziehetechnik**
- **Scheibenersatz und
Reparaturen**
- **Allgemeine
Karosseriearbeiten**
- **Allgemeine
Servicearbeiten**

carrosserie suisse

Carrosserie Leopold

Rheintaler Spezialität mit Biss

#ribelmaischips #luetolf.spezialitaeten #ribelmais
luetolf-spezialitaeten.ch



LÜTOLF
Tradition seit 1963



ROWENA
A I l f i n a n z

Grenzstrasse 24
CH-9430 St. Margrethen
Tel. +41 71 747 49 50
rowena@rowena.ch

Anlageberatung Vermögensverwaltung Change

Ortsgemeinde



9430 St. Margrethen

Holzverkauf

- Buchen-, Laub- und Nadelholz in 1-Meter-Spälten oder auf Wunsch in Scheiten
- Brennholz lang waldfrisch zum selbst Aufrüsten ab Waldstrasse
- Sitzbank aus Holz mit oder ohne Lehne

Bestellungen

- Holz ab Waldstrasse
Revierförster Josef Benz
Tel. 079 638 44 88
- übriges Brennholz
Waldchef Pascal Zani
Tel. 079 230 17 79



Ein Bestellformular für Brennholz finden Sie auf der Homepage www.ortsgemeinde-stmargrethen.ch

Andere Leistungen

- fachgerechtes Fällen von Bäumen in Ihrem Garten und Wald
- Anfallendes Holz aufrüsten, abführen und entsorgen
- Bäume liefern und pflanzen

Revierförster Josef Benz unterstützt Sie gerne bei Ihrem Anliegen

**Ihr Makler für
den erfolgreichen
Immobilienverkauf.**

Christian Häle
chaele@sonnenbau.ch
071 737 90 70
www.sonnenbau.ch



sonnenbau

Alpha RHEINTAL Bank

www.alpharheintalbank.ch . Tel. +41 71 747 95 95

**MEIER
METALLBAU**

Metallbau Meier AG
Hauptstrasse 188 | 9430 St. Margrethen
Tel.: 071 747 55 00 | Fax: 071 747 55 09
info@metallbau.sg | www.metallbau.sg

Gitter, Fenster,
Treppen, Geländer,
Fassaden, Türen,
Tore, Wintergärten,
Verglasungen,
Veloständer,
Vordächer, und
viele mehr

Wirklich
alles,
was Sie sich
in Metall
vorstellen
können

Eröffnung Hotel Ibis Styles St. Margrethen Bodensee

Text: Reto Friedauer,
Einleitung: Isabelle Mosberger
Bilder: Rolf Hanselmann

Am 14. April 2022 durfte das Mosaik am Eröffnungsanlass vom neuen Hotel im Herzen unseres Dorfes mit dabei sein. Wir wollen die Impressionen davon mit der Leserschaft teilen, und haben unseren Gemeindepräsidenten Reto Friedauer um einige Ausschnitte seiner Eröffnungsrede gebeten:

Mit grosser Freude begrüsse ich Sie zur Eröffnung unseres neuen Ibis Styles St. Margrethen – Bodensee. Ein Anlass wie der heutige zählt zu den schönsten Aufgaben eines Gemeindepräsidenten.

Das Rheintal ist bekanntlich ein wichtiger innovativer Wirtschaftsraum und die bedeutendste Exportregion des Kantons St. Gallen. Unsere grossen Unternehmen sind international oder europaweit tätig und haben Geschäftskontakte in alle Welt. Für die Geschäftskunden und weitere Stakeholder unserer Unternehmen stellt das neue Ibis Styles mit seinen 104 modernen Zimmern ein attraktives und nahe liegendes Logier-Angebot dar. Ein Haus dieser Grösse fehlte bislang im unteren Rheintal. Wer bei uns in St. Margrethen übernachtet, kann sich nach einem anstrengenden Arbeitstag auch gleich nebenan in einer grosszügigen und hippen Bade-, Sauna- und Wellnesslandschaft entspannen und erholen. Diese Symbiose ist im St. Galler Rheintal einzigartig.

Das neue Hotel liegt aber auch verkehrlich sehr gut. Unser modernisierter Bahnhof mit heute vier und bald fünf stündlichen Verbindungen und mit Anschluss an den internationalen Fernverkehr Zürich – München ist drei bis vier Gehminuten entfernt. Der Autobahnschluss St. Margrethen ist nur zwei Kilometer weit weg und auch der Flugplatz Altenrhein ist in wenigen Autominuten erreichbar.

Ein spezieller Attraktivitätsgewinn für uns „Samagrether“ ist auch das öffentlich zugängliche Hotel-restaurant am Kreisel. Dies belebt und bereichert unser Gastro-Angebot. Ob Gewerbler, Vereine, Pensionierten-Stamm oder Frauentreff; sie alle haben eine Option mehr im erweiterten Ortszentrum. Und wer weiss, vielleicht braucht der eine oder die andere mal eine kurze Auszeit von



Empfangsbereich

zu Hause und ist dankbar für eine ruhige Nacht im nahen Hotelbett. Angebot schafft bekanntlich Nachfrage.

Persönlich erinnere ich mich noch an dunkle Wolken über dem Himmel des Mineralheilbads. Vor einem Jahrzehnt hat das endgültige Aus für unsere Jahrhunderte alte Heilbadtradition gedroht. Dieser Alptraum wurde glücklicherweise nicht wahr, ganz im Gegenteil. Die Wende zum Guten kam im März 2013, als sich die ITW-Gruppe entschied, im grossen Stil in den Standort St. Margrethen zu investieren. ■



v.l. Dr. Martin Meyer (CEO ITW-Gruppe), Reto Friedauer (Gemeindepräsident St. Margrethen), Nicole Weber (Hoteldirektorin), Werner Vogt (Hauptinvestor und Inhaber ITW-Gruppe), Ulrich Enzinger (Gesellschafter Tristar International), Kerstin Harms (CEO Tristar Suisse)



Kunstvolle Sitzmöglichkeiten im Eingangsbereich

**Hier könnte
Ihre Anzeige
stehen.**

**Mit farbigen Inseraten
machen Sie verstärkt auf
sich aufmerksam!**

**Mehr Infos:
inserat.mosaik@gmx.ch**

mosaik



Emilia
KOSMETIK INSTITUT

**Ihr Kosmetikinstitut
in St. Margrethen**

Nebengrabenstrasse 27a | 9430 St. Margrethen SG
Tel: +41 79 915 07 93 | www.kosmetikinstitut-emilia.ch



VIVA
HAIR

... qualität zu fairen preisen!

claudia fröhlich

säntisstrasse 7
9430 st.margrethen
071 888 51 21



M Müggler Dach & Wand **M Müggler** Solar Technik

Thal · Rheineck · St. Margrethen
T 071 888 33 66
www.mueggler-dachwand.ch · www.energiesdach.ch

Ihr Spezialist für Dach und Wand, Wärmedämmung und Solartechnik



fahrkafi
Herzlich willkommen!

st margrethen
Alters- und Pflegeheim Fahr

Täglich von 11.00 bis 17.00 Uhr geöffnet, Alters- und Pflegeheim Fahr
Fahrstrasse 11/12, 9430 St. Margrethen, Tel. 071 747 16 16, heim.fahr@stmargrethen.ch



APOLLON REISEN

Reisen Weltweit
Geschäftreisen
Persönliche Beratung
Individual Reisen

Kommen Sie vorbei und überzeugen Sie sich
Grenzstrasse 17, CH – 9430 St. Margrethen
Tel. 071 744 64 01
info@apollonreisen.com



PARK GARAGE St. Margrethen

VW Audi SEAT SKODA

stop+go mobil! **stop+go**

**Mit Leidenschaft und Teamgeist
für sie da!**
Ihre stop+go Parkgarage AG

Parkgarage AG St. Margrethen
Industriestrasse 39, 9430 St. Margrethen, Telefon 071 744 14 70, www.park-garage.ch



roja

ÜBER 30 JAHRE www.roja.ch

roja naturofen ag

**Rheinstrasse 26
9430 St. Margrethen
Tel. 071 744 70 71
mail@roja.ch**

Kachelöfen • Cheminée-Speicheröfen • Natursteinöfen • Grundöfen • Specksteinöfen
Warmluftöfen • Cheminée • Herde • Kaminanlagen • Badezimmerumbau • Kittfugen

OPENAIR Kino St. Margrethen – 15 Jahre Kino-Feeling im Strand- bad Bruggerhorn

Text: Verein Openair Kino St. Margrethen
Bilder: Verein Openair Kino St. Margrethen

Vom 13 – 16. Juli 2022 findet das diesjährige Jubiläums-Openair Kino statt. An vier Abenden lädt der Verein Openair Kino die Besucher ein mit ihm sein 15jähriges Bestehen zu feiern.

Das Kinoprogramm verspricht auch in diesem Jahr pure Unterhaltung, bei dem für jede und jeden etwas dabei ist. Am Mittwoch eröffnet traditionell die Ladiesnight die Kinotage im Strandbad Bruggerhorn. Die Damen erwartet neben einem humorvollen Film, der auch etwas zum Nachdenken anregt, ein Glas Champagner und ein kleines Beauty-Überraschung-Päckli. Am Donnerstag sind die Fans des Horrorfilms für ein unheimliches Filmerlebnis gefragt. Mit dem Film «The Nun» tauchen die Kinogäste in die Mauern eines Klosters ein, um einem mysteriösen Tod einer Nonne auf den Grund zu gehen. Um diesen Film auch richtig zu geniessen zu können, offeriert das Openair Kino jedem Gast einen kleinen Kino Snack. Der Freitag steht ganz im Zeichen der Schweizerfilmkultur und hat in diesem Jahr sogar eine regionale Verbindung. Der Film «Stürm» zeigt das eindrückliche Leben des Goldacher-Ausbrecherkönigs Walter Stürm. Als Abschluss tauchen die Gäste des Openair Kinos am Samstag noch in die Londoner Unterwelt ein und erleben, wie ein amerikanischer Drogenbaron versucht sein hochprofitables Imperium zu verkaufen, um zukünftig ein legales Leben in der britischen Oberschicht zu führen. Sein Vorhaben ruft aber die halbe Londoner Unterwelt auf den Plan, da jeder ein Stück des Millionengeschäfts abhaben will. Passend zum Film bietet die Bar des Openair Kino einen Spezialdrink und eine Zigarrenlounge, die das Kinoerlebnis noch authentischer machen.

Auch im Jubiläumsjahr ist es dem OPENAIR Kino St. Margrethen ein grosses Anliegen jungen Nachwuchsregisseuren eine Plattform zu bieten. Aus diesem Grund zeigt das Openair Kino St. Margrethen auch in diesem Jahr wieder vor jedem Film einen anderen Kurzfilm, der den Kinobesucher eine ganz andere Seite des Filmschaffens zeigen wird.

Kommen Sie vorbei und lassen Sie sich vom Kinozauber im Strandbad Bruggerhorn überraschen. Der Verein Openair Kino freut sich, mit allen Gästen sein Jubiläum feiern zu dürfen und dankt an dieser Stelle den Sponsoren und Gönnern für ihre Unterstützung. ■



Tickets sind an der Abendkasse oder im Vorverkauf erhältlich

Vorverkaufstellen: info@openairkino-stmargrethen.ch | Strandbad Bruggerhorn (Badi Kasse), St. Margrethen | Caviezel Molkerei u. Mosterei, St. Margrethen

Kinoprogramm 2022



Mittwoch, 13. Juli 2022 – Ladies Night
Wunderschön
Drama/Komödie von Karoline Herfurth



Donnerstag, 14. Juli 2022 – Horror Night
The Nun
Horror/Thriller von Corin Hardy



Freitag, 15. Juli 2022 – Schweizer Abend
Stürm – Bis wir tot sind oder frei
Krimi/Drama von Oliver Rhis



Samstag, 16. Juli 2022 – Action Night
The Gentlemen
Action/Krimi von Guy Ritchie

Strandbad Bruggerhorn

Text: Guido Schneider

Bilder: Guido Schneider, Majlinda Sulejmani

Wie freuen wir uns alle, dass endlich die warme Jahreszeit angebrochen ist und wir mit Freunden und Bekannten im Freien und an der Sonne sein können, besonders nach der lähmenden Corona-Zeit! Da bietet das Bruggerhorn mit dem schönen Strandbad und dem idyllischen Camping die beste Gelegenheit dazu.



Strandbad - See



Lehrschwimmbecken - Volleyball



Sprungturm



Grosse Rutsche

«Uesi Badi» Bruggerhorn - von Bruno Bischofberger

Bruno Bischofberger, in unserem Dorf als ehemaliger Lehrer bekannt, hat in seinem Gedicht «Uesi Badi Bruggerhorn» diesem bunten Leben und Treiben treffenden Ausdruck in Worten und Versen verliehen.

Unser Schwimmbad Bruggerhorn
liegt im Ranking ziemlich vorn.
S' Fernsehen macht' es schweizbekannt,
bei Hitze wird's gern überrannt.

Grundwasser tut den Weiher füllen,
der ist sauber – keine Güllen!
Dieses Wasser klar und frisch
erfreut die Schwimmer und den Fisch.

Dreihundert Meter misst die Länge.
S'herrscht beim Schwimmen kein Gedränge.
Die Kleinsten sind im eignen Pool,
das finden junge Mütter cool.

Auf dem Sprungturm zeigen Knaben,
wie sie Mut zum Jumpen haben.
Lauthals hört man ihr Plagieren,
um den Girls zu imponieren.
Um neun Uhr früh stehn vor den Toren
Frühschwimmer, meistens Senioren.
Es wird geschwommen und gelacht,
im Beizli Kaffehalt gemacht.

Lehrkräfte kommen dann mit Klassen.
Das Becken mag sie alle fassen.
Beach – Volleyball im Sand gespielt
ist bei den Jungen sehr beliebt.

Die Lehrerin befiehlt vom Rande
ihre fröhlich laute Bande.
Sie müssen hier das Tauchen üben,
vom Beckenrand bis ganz nach drüben.

Zur Mittagszeit darfst nicht vergessen,
im Bistro gibt es feines Essen.
Am Kiosk kaufst du eine Wurst
und etwas gegen deinen Durst.

Die grosse Rutsche ist beliebt,
hei, wie das spritzt und stiebt!
Der Camping ist stets gut belegt,
die Wagen, Gärtchen sehr gepflegt.
Das Bruggerhorn kannst du umrunden,
triffst Frauchen dort mit ihren Hunden.
Und hinter'm Zaun liegt noch ein Teich,
doch der gehört zu Österreich. ■

Stiller Fleiss

Text: Isabelle Mosberger

Bilder: Godi Tschamer und Martina Oehry

Wie in vielen Bereichen des Lebens spielt sich auch im Mosaik ein Grossteil der Arbeit im Verborgenen ab. Wir möchten zwei entscheidende Funktionen in unserem Mosaik beleuchten.

Godi Tschamer – Kassier seit 22 Jahren

Godi hat unser Mosaik seit jeher begleitet und unsere Vereinskasse mit Herz, Verstand und grösster Zuverlässigkeit geführt. Es ist sein letztes Jahr als Kassier heuer.

Im Sommer dieses Jahres ist die Ablösung vorgesehen und er tritt seinen wohlverdienten Mosaik-Ruhestand an. Aber wer rastet, der rostet. Bei Godi machen wir uns jedoch keine Sorgen, denn er trieb sein Leben lang gerne Sport, z.B. Wandern, Velo oder Ski fahren. Er spielte in seiner Jugend Fussball, wodurch er seine heutige Frau Margrith kennen lernte, mit der er zwei Söhne grosszog. Godi ist heute seit über 40 Jahren in einer Leitertätigkeit im örtlichen Turnverein, wozu er den Lehrgang STV-Instruktor Seniorenturnen absolvierte. Godi, einst gelernter Elektriker im St. Margrether Energiewerk, arbeitete und bildete sich nach der Lehre während sechs Jahren in Bern weiter, bevor ihn sein Weg hierhin zurück führte. Godi war kaufmännischer Leiter bei den Technischen Betrieben von 1974 bis hin zur Pension im Januar 2000.

Für unser Mosaik erledigt er seit seiner Pension alle Arbeiten rund um die Finanzen. Damals war das Mosaik noch durch den Gründerverein Verkehrsverein herausgegeben worden, bevor dieser in den heutigen Verein Mosaik überführt wurde. Er bestellt Einzahlungsscheine und übergibt sie der Druckerei, und verschickt Rechnungen und Mahnungen, prüft Kontobewegungen, erstellt das Budget, den jährlichen Jahresabschluss mit Schlussbericht und führt über das Jahr hindurch laufend die Buchhaltung. Vielen Dank für deine Arbeit Godi und dass du so lange ein tragender Teil von unserem Mosaik warst!

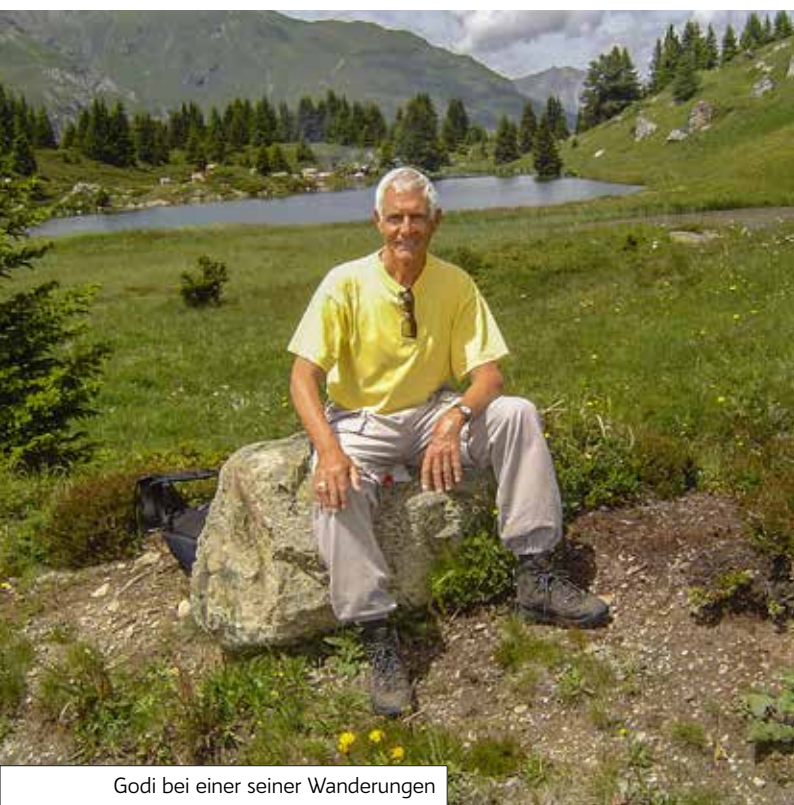

Godi bei einer seiner Wanderungen

Martina Oehry – Einblick in die Arbeit als Inserateverantwortliche

Martinas wertvolle Arbeit geschieht weitgehend im Hintergrund, fernab der Wahrnehmung der Leserschaft. Daher möchten wir in dieser Ausgabe Martina für ihre Arbeit danken und sie für die Mosaikleserschaft sichtbar machen.

Wäre das Mosaik motorisiert, die Inserate wären der Treibstoff. Und Martina Oehry ist diejenige, welche den Motor betreibt, die Treibstoffmenge regelt und die notwendige Versorgung sicherstellt, damit unser Redaktionsteam weiterhin Beiträge rund um unser Dorf publizieren kann. Und die Treibstofflieferanten? Das sind unsere Inserenten. Dank denen existiert die Dorfzeitung überhaupt – Herzlichen Dank!

Der Hauptteil der Arbeit als Inserateverantwortliche spielt sich Ende des Jahres ab: Bisherige Inserenten werden angefragt, ob ihr Inserat im Folgejahr wieder geschaltet werden darf. Martina kontaktiert bei dieser Gelegenheit ebenfalls mögliche Neuinserenten. Die Inserate gehen ein und Martina übermittelt diese anfangs Januar an unsere Grafikerin. Daraufhin kommt das Mosaik fixfertig zurück, wobei Martina die Anordnung der Inserate prüft und mit den Inserenten allfällige Korrekturwünsche klärt und das «Gut zum Druck» einholt. Somit ist die Einteilung für das ganze Jahr gesetzt. Anpassungen und Neuinserenten gibt es auch unterjährig. Anfangs Jahr werden Rechnungen erstellt und den Inserenten zugestellt.

Martina ist bereits seit 2013 aktiv im Mosaik tätig, als sie zum Redaktionsteam dazustiess. Sie übernahm 2016 die Inserateverantwortlichkeit und 2017 die Redaktionsleitung inkl. Präsidium. Im Jahr 2019 gab sie das Präsidium und die Redaktionsleitung ab und wird per Ende dieses Jahres auch die Inserateverantwortung in neue Hände geben. Wer also Interesse an dieser vielfältigen Arbeit hat, darf gerne mit uns in Kontakt treten. Martina, Mutter von einem Sohn im Vorschulalter, ist berufstätig während zwei Arbeitstagen die Woche. Sie arbeitet im Frontoffice der politischen Gemeinde und ist zudem Ratschreiberin bei der Ortsgemeinde im Dorf. Vielen Dank Martina, für deine jahrelange Arbeit im Mosaik! ■



Martina Oehry, Inserateverantwortliche

Emil Kellenbergers Hobby - Gepflegte Gerätschaften aus alter Zeit

Text: Guido Schneider
Bilder: Guido Schneider

Es ist einigen älteren Bewohnern in St. Margrethen bekannt, dass Emil Kellenberger mit seinem handwerklichen Geschick Geräte aus alter Zeit liebevoll und museumsreif restaurierte - aus alter Zeit heisst bei einigen Geräten, dass sie schon in der ersten Hälfte des letzten Jahrhunderts in Werkstätten, Haushalten und der Landwirtschaft im Einsatz waren.



Emil Kellenberger mit seinem Hochrad

Emil Kellenberger ist in der älteren Generation als Hochradfahrer bekannt. Er besitzt in seiner Sammlung zwei schöne, imposante Hochräder, die er besonders pflegt. Die Fahrradtechnik dieser Räder verlangt eine spezielle Geschicklichkeit. Aus diesem Grund fährt er sie nicht mehr so oft und präsentiert sie als historische Geräte mit besonderem Stolz in seiner Sammlung.

Hochrad

Das erste Hochrad wurde 1870 im Königreich England gebaut. Allgemein bekannt war vorher die lenkbare Laufmaschine des

deutschen Karl von Drais, die «Draisine». 1860 setzten sich Tretpedale am Vorderrad durch. Lediglich in England baute man Hochräder, die typischerweise aus einem grossen Vorderrad von bis zu 152 cm Durchmesser und einer mit einem Lenker versehenen Radgabel aufgebaut war.

Am Vorderrad ist ein anschmiegender Metallrahmen befestigt, der oben einen Sattel trägt und hinten unten in einer Gabel ausläuft, die das relativ kleine Hinterrad (etwa 50 cm) aufnimmt. Der Antrieb erfolgt über Pedalkurbeln direkt an der Vorderachse. Da wohlhabende Männer der gehobenen Bürgerschaft und Aristokratie dieses Gerät besonders als Freizeitobjekt nutzten, war auch Frack und Zylinder in Mode.

Das Mosaikteam ist der Ansicht, dass diese gepflegte Sammlung es wert ist, eingehender der Leserschaft präsentiert zu werden und in der heutigen, hochtechnisierten Zeit in Erinnerung zu behalten. Emil Kellenberger ist gerne bereit, diese interessante Sammlung von Maschinen und Gebrauchsgegenständen, die er gleichsam museumsartig pflegt, auf Anfrage bei ihm zu Hause an der Schutzmühlestrasse zu zeigen.

Auffällig an diesen restaurierten Geräten und Maschinen sind die Farben, die hier nicht einfach der Zierde wegen verwendet wurden, sondern der Hervorhebung der einzelnen, wichtigen Teile der Maschinen oder der Geräte dient. Wir präsentieren im Folgenden die verschiedenen Geräte in der Reihe besonders nach ihrer Auffälligkeit, sie alle hatten in der Landwirtschaft und im Gewerbe ihr Bedeutung.

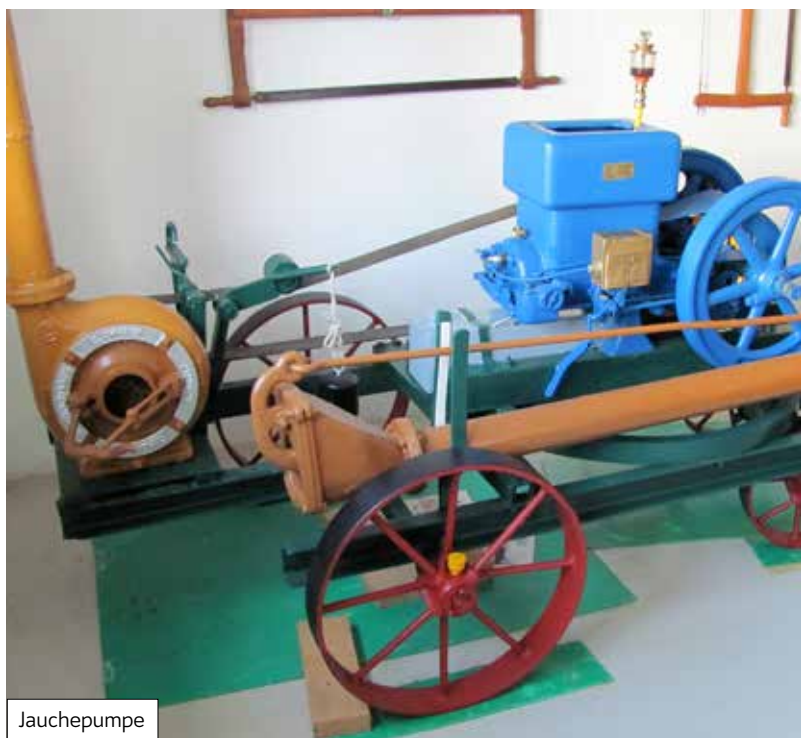

Jauchepumpe



Reihensämaschine



Häckselmaschine



Kräuterhäckselmaschine

gebohrt. Dies war möglich, weil die Bohrvorrichtung im säulenartigen Teil untergebracht war. Drum wurde das Gerät auch «Säulenbohrmaschine» genannt. Den Bohrer und das Bohrgetriebe setzte man mit der Kurbel in Bewegung und mittels des Schwungrades wurde dem Bohrer die nötige Kraft verliehen. Das Werkstück spannte man in einen Schraubstock und wurde auf der Werkstischplatte befestigt. Diese Maschine war zuletzt beim Hafner (Ofenbauer) Künzler im Einsatz.

Standbohrmaschine

Mit dieser Maschine wurden kleinere Bohrarbeiten verrichtet, der Bohrer wurde mit dem Handrad angetrieben. Sie stammt aus der Werkstatt von Ernst Zoller an der Johannes-Kessler-Strasse.

Jauchepumpe

Jahrgang 1920. Das Beladen des grossen Jauchefasses war früher für den Landwirt eine besonders strenge Arbeit. Mit einer Jauchepumpe, die mit einem Benzinmotor betrieben wurde, war dies eine leichtere Arbeit. Mit ihr wurde die Jauche aus der Grube in das Jauchefass hochgepumpt, was für die Bauern eine grosse Hilfe war. Der braune Teil links hinten ist eine Wasserpumpe, die vom Benzinmotor mit Schwungrad angetrieben wurde. Dieses Gerät befand sich einst im Landwirtschaftsbetrieb des Bürgerheims von St. Margrethen.

Reihensämaschine

Diese Maschine erleichterte das Besähen der Furchen mit Samenkörnern in gleichmässiger Tiefe und Reihe enorm. Es konnten verschiedene Samen in geraden, parallelen Reihen mit ununterbrochenem Zulauf durch Handbetrieb in das Erdreich gebracht werden. Die Maschine stammt aus dem Betrieb des Landwirts Fritz Künzler (Balishöfler).

Häckselmaschine

Diese handbetriebene Maschine diente z. B. dazu, Äpfel, für die Mostpresse vorzubereiten. Sie wurden in kleine Stücke gehäckselt, in ein Gefäss gegeben und dann in die Mostpresse zum Mosten geleert. Es wurden auch Rüben zum Füttern mit dieser Maschine zerkleinert. Sie tat ihren Dienst auf dem Bauernbetrieb der Familie Locher.

Futterhäckselmaschine

Diese Maschine wurde in der Landwirtschaft vorwiegend zur Zerkleinerung von Heu, Stroh, Grünfutter und Mais benutzt. Das Stroh wurde auch als «Streue» für den Stall mit dieser Maschine geschnitten. Sie musste von zwei Personen bedient werden, zuletzt war sie im Landwirtschaftsbetrieb des Vaters von Emil Kellenberger im Einsatz.

Kräuterhäckselmaschine

Die vorhin beschriebene Maschine wurde ja nur für grosse Mengen eingesetzt. Die Kräuterhäckselmaschine als bedeutend kleineres Gerät diente für den Klein- und Feinschnitt von Kräutern. Dieses schöne Modell stammt aus dem Landwirtschaftsbetrieb von Toni Caviezel.

Säulenbohrmaschine

Dieser Maschinentyp war besonders in Schlossereien und Schmieden im Einsatz. Mit ihr wurden Löcher in verschiedenen harten Materialien

Brückenwaage

An das Bild einer solchen grösseren Brückenwaage kann sich mancher der älteren Generation noch erinnern. Wichtig waren hier die tarierten Gewichte, um eine genaue Wägung zu erreichen. Diese Brückenwaage war zuletzt in der Bäckerei des Restaurants «Rössli» im Einsatz. ■



Futterhäckselmaschine



Brückenwaage



Standbohrmaschine



Säulenbohrmaschine

Bolt

SKISPORT

**100% ZUFRIEDENHEIT
BESTPREISGARANTIE**

SKI- UND SCHUHVERMIETUNG KINDER UND ERWACHSENE
SKI- UND SNOWBOARD-SERVICE
SKISCHUH-BERATUNG
VERKAUF

BOLT-SPORT.CH



Bolt SKISPORT
 Johannes Kesslerstrasse 25
 9430 St. Margrethen
 T 071 744 56 77











Philipp Caimi
 Versicherungs- und Vorsorgeberater
 T 071 886 96 16

Büro St. Margrethen
 Hauptstrasse 122
 9430 St. Margrethen
 mobiliar.ch



IHR FRISCHMARKT



Fam. Caviezel
Molkerei und Mosterei

Grenzstrasse 8 • 9430 St. Margrethen
 Tel. 071 744 13 87 • Fax 071 744 09 87

- Käsespezialitäten
- Früchte+ Gemüse
- Lebensmittel
- Geschenkartikel
- Weine
- Getränke
- Mosterei

Hauslieferdienst

Öffnungszeiten

Mo-Fr 7.30 - 12.00 Uhr
 13.30 - 18.30 Uhr
 Sa 7.30 - 16.00 Uhr
 Mi Nachmittag geschlossen

grüninger ag

malerhandwerk

st. margrethen

Industriestrasse 15a
tel. 071 744 13 61

|

info@malerhandwerk.ch
fax. 071 744 14 21

restaurant
gletscherhügel



Fleisch vom heissen Stein
 gutbürgerliche Küche
 Mittwoch & Donnerstag geschlossen
 Familie Eicher, Tel. 071 744 13 85
 www.gletscherhuegel.ch

BILDER.BAR

www.bilderbar.com

**HOCHZEITEN
FAMILIENFOTOS**

foto@bilderbar.com
 @bilder.bar

*Fotografin
Natalia Rüdüsili*

St. Margrethen
076 381 10 78





AUTOWIRTH
autowirth.ch





SUZUKI

Gebr. Wirth AG

Hauptstrasse 96+98
 9430 St. Margrethen
 T 071 744 14 82
 info@autowirth.ch

Verein FUN – Follmonde und deren 15-jähriges Bestehen

Text: Isabelle Mosberger
Bilder: Verein FUN

Jeden Monat bei Vollmond, geht in unserem Dorf versinnbildlicht der Follmond auf über dem Pärkli – und das seit 15 Jahren. Eventorganisateur des beliebten Follmondevents ist der St. Margrether Traditionsverein FUN.

Wo alles seinen Anfang nahm vor 41 Jahren

17 junge Männer gründeten den Verein im Sommer 1981 mit dem erklärten Ziel: Events für das Dorf und die Umgebung zu organisieren – Die Freunde, viele davon Fussballer des örtlichen FC, unternahmen gerne sportliche Ausflüge in der Natur, weshalb sie sich den Namen FUN für Freizeit- und Naturfreunde gaben. Als bescheidener Nebeneffekt von der Vereinsgründung erhofften sich die Gründer vom FUN, sie würden genügend Einnahmen erzielen, um die Miete eines Wohnwagens im Bruggerhorn begleichen zu können. Geselligkeit und Freundschaft stand somit von Beginn an erster Stelle. Daran hat sich in diesen vier Jahrzehnten nichts geändert, so sind von den 17 Gründungsmitgliedern neun dem Verein bis heute treu. Markus Ritz, Märi, ist einer von ihnen und teilte mit mir die Vereinsgeschichte für diesen Artikel. Gross an Bekanntheit gewonnen hat der Verein mit dem ersten Westernball 1982. Tatsächlich fand der im Rheintal noch unbekannt Countryball schier unglaublichen Anklang und füllte die Rheinhalle regelmässig in den darauffolgenden Jahren. Schulter an Schulter feierten die Freunde von FUN mit den Festlustigen von St. Margrethen und Umgebung, ganz in Westernhemd und -stiefeln und natürlich mitreissender Countrymusik. An einem der Bälle flossen sage und schreibe 1300 Liter Bier. Der Countryball wurde seinem Namen gerecht und bot Hufeisenwerfen und Steaks an. Die Ära dieser Bälle neigte sich ca. um die Jahrtausendwende dem Ende zu. Die Einnahmen flossen mehrheitlich wieder in die Eventkosten der nächsten Anlässe oder in Vereinsausflüge. Mit einem denkwürdigen Konzert auf dem Gelände des OKH erreichte der Verein den Höchststand der Eventorganisation in diesem Umfang. 2000 Besucherinnen und Besucher rufte der Event auf den Plan mit fünf Musikbands, 70 Tonnen Baumaterial. In den darauffolgenden Jahren schalteten die Männer vom FUN einen Gang runter und FUN organisierte nun noch sporadisch kleinere Events wie Kindermaskenbälle, Skiweekends und Einzelanlässe sowie vereinsinterne Anlässe.

Rückblick Sommer 2007: Das Konzept Vollmond ist geboren.

Im Juni fand der erste FUN Follmond statt im Pärkli. Die Idee vom monatlichen Event, der immer an Vollmond stattfindet, hat sich bis heute bewährt. Geselligkeit für das ganze Dorf mit Musik, Speis und Trank machen die Follmonde aus. An einigen Follmonden steht ein musikalisches Live-Programm auf dem Plan, so fanden einige Sonntage mit Frühschoppen statt, mit Pia und Ignaz-Alphorn Trio Eselschwanz-jung/alt Klosters sowie Nicolas Senn, mit



Feststimmung am Follmond

Countryband «Whisky River» ein letzter Westernball, Rockband Trade Mark, Nachwuchsmusiker Neptun, Musikgesellschaft St. Margrethen und Guggenmusik Nuklear-Spränger. Weitere Einzelkünstler rundeten das Angebot ab über die Jahre. An den ersten Follmonden gab es Pizza für die Gäste, die die Mitglieder vom FUN laufend in der nahegelegenen Pizzeria Franco bestellten und servierten. Kulinarisch wuchs das Angebot mit dem Verein mit den Jahren mit und so variierte es von Zackzack über Wienerli zu Raclette, Chässchnitten, und vielem mehr, wobei es sich beim heutigen Set-up mit ZackZack, Raclette und Grillwürsten mehr oder weniger eingependelt hat. Heute zählt der Verein 21 Mitglieder. Märi betont, dass dieser Erfolg nie möglich gewesen wäre über all die Jahre ohne die tatkräftige Unterstützung ihrer Frauen und Familien, wofür die FUN Mannschaft sehr dankbar ist. Die Mitglieder sind nebst den vereinsrechtlich notwendigen Funktionen wie Kassier und Präsident spasshalber in die Grade Follmond für Chef, Leermond für Getränkebesteller, Sichel für Abräumer und Leermond für Läufer eingeteilt, was an den Anlässen eine abgestimmte Teamarbeit garantiert. Aufgrund der Pandemie sind bis jetzt 19 Follmonde ausgefallen. ■

Follmond im Pärkli feiert sein 15 jähriges Bestehen – am 12.08.2022 mit der Rockband Trade Mark

Follmondfans und Neuinteressierte sind herzlich eingeladen, im Park den 166-igsten Follmondanlass zu feiern.

www.follmond.ch



Mitglieder des Vereins FUN

Wir freuen uns auf Ihren Besuch!





Landi
St. Margrethen AG
Tel. 058 400 63 00
www.landistmargrethen.ch

Öffnungszeiten

| | | |
|--------------|-----------------|-----------------------|
| LANDI | | Agrarlager |
| Mo–Fr | 08.00–18.30 Uhr | Mo–Fr 08.00–12.00 Uhr |
| Sa | 08.00–16.00 Uhr | 13.30–18.30 Uhr |
| | | Sa 08.00–16.00 Uhr |



Textilreinigung Wäscherei CLEAN & FRESH

Reinigen, Waschen, Bügeln, Änderungen, Reparaturen

Textil- und Lederbekleidung, Hochzeits- und Abendbekleidung, Kirchenkleider, Berufskleider, Ski- und Motorradbekleidung, Wäsche, Hemdenservice, Vorhänge, Daunenduvet, Kissen, Schaf- Schur- Wolldecken, Matratzenüberzüge- und Auflagen, Teppiche, Näh- und Reparatur- Service, Abhol- und Lieferservice

Profitieren Sie von unserer langjährigen Erfahrung

www.clean-fresh.ch - info@clean-fresh.ch - Thalerstrasse 2 - 9424 Rheineck - 071 888 32 67





st margrethen
Technische Betriebe

Wir sind für Sie da!

Technische Betriebe St. Margrethen, Tel. 071 747 56 65



zk

ZOLLER+

KELLENBERGER AG

SCHREINEREI · HOLZBAU

Hauptstrasse 19
CH-9434 Au/SG
Telefon 071 744 48 16
Telefax 071 744 48 76
info@zollerkellenberger.ch

W. FAISST & B. VORBURGER
ARCHITEKTUR & BAULEITUNG AG

HAUPTSTRASSE 129 9430 ST. MARGRETHEN
Telefon 071 747 58 30 Fax 071 747 58 31
E-Mail: info@faisst-vorburger.ch
www.faisst-vorburger.ch

Raten und Ausmalen

Wer stiefelt hier durch die Gegend?



Zeltplatz

Alle Camper sollen es schön haben. Jeder soll an einem eigenen Baum wohnen, und keinen soll einen Nachbar stören.

In jeder Zeile und Spalte stehen genau so viele Zelte wie die Zahl am Rand angibt. Jedes der 8 Zelte steht waagrecht oder senkrecht neben seinem Baum. Zwei Zelte dürfen nicht direkt nebeneinander stehen, auch nicht diagonal.

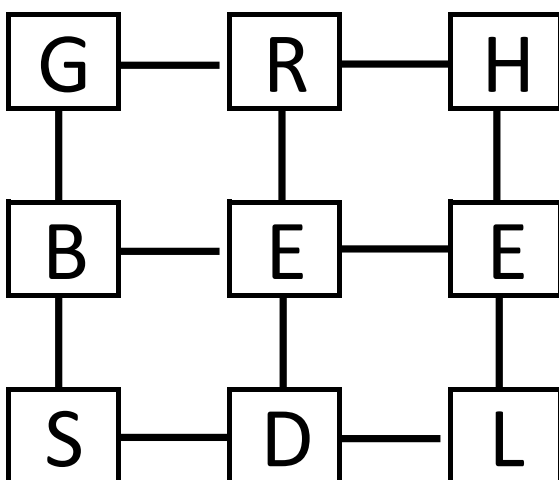
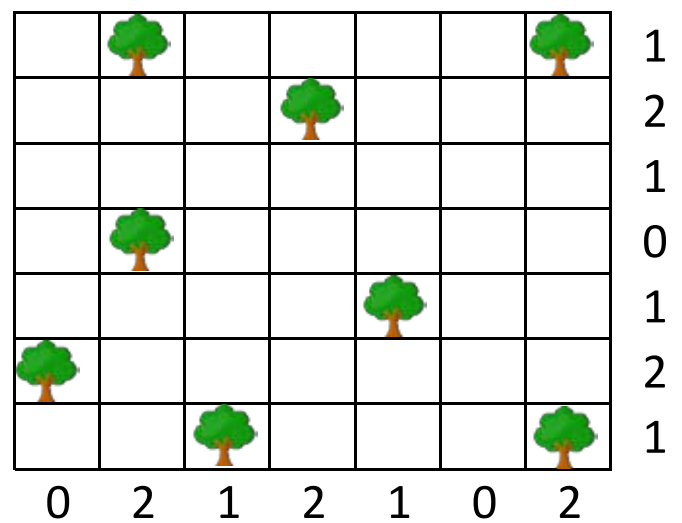

Schlingelwort

Durch die Figur schlängelt sich ein Wort mit 9 Buchstaben. Man darf auf den schwarzen Linien waagrecht und senkrecht vorrücken. Alle Buchstaben müssen verwendet werden. Kein Buchstabenfeld darf zweimal «betreten» werden.



**COIFFURE
BRUNNER**

9430 St. Margrethen / 0717441282
9443 Widnau / 0717200761

GRAFIKDESIGN
f.evers@aon.at



Tel. +43680 3104846

Die Garage in Ihrer Region

Vuković motorsport

GARAGE - CARROSSERIE - SPRITZWERK

Reparaturen aller Fahrzeugmarken

Vuković Motorsport GmbH
Hauptstrasse 123 | 9430 St. Margrethen
Tel. +41 (0)71 740 16 22 | info@vukovic-motorsport.ch

L *et's go!*

**Auto- u. Motorradfahrerschule
M. Rüegg - 9430 St. Margrethen**

Tel. 079/600 69 12 - 071/ 744 02 44



Ofenfrischer Genuss. Mit Freude gebacken.

Bei der Bäckerei-Konditorei Künzler gibt es Spitzbuben vor und in der Auslage. Beide lieben wir ♥ Besuchen Sie uns für weitere süsse und salzige Leckereien oder einen feinen Kaffee in einem unserer Lokale in St. Margrethen, Au und Thal. **Wir freuen uns auf Sie!**

Jeden Donnerstag
3 für 2 Cremeschnitten

Künzler
Bäckerei und Konditorei

Hauptstrasse 70 • 9430 St. Margrethen
Tel. 071 744 14 73 • baeckerei-kuenzler.ch
Filialen in St. Margrethen, Au und Thal



**NÖD JUFLE,
WIR SIND AUCH
IN DEINER
NÄHE.**

Getränke-Service St. Margrethen
Hauptstrasse 138
9430 St. Margrethen
Tel: 071 744 45 40
gs-st.margrethen@schuetzengarten.ch

SLOW BREWING
ZERTIFIZIERTE
PRODUKT
QUALITÄT



PHYSIO THERAPIE

Am PÄRKLI

ANDREA BORRUAT

Parkstrasse 12
9430 St. Margrethen
071 740 96 66

www.physiotherapie-am-paerkli.ch

Schätze aus einem alten Bücherregal

Text: Rolf Hanselmann

Bilder: Rolf Hanselmann; Buch «Sagen des Kantons St. Gallen»



Nachdruck der Edition Olms.



Jakob Kuoni

Beim Durchstöbern einer Büchersammlung ist mir das Buch von Jakob Kuoni «Sagen des Kantons St. Gallen» in die Hände gekommen. Ich konnte es nicht gleich beiseitelegen, sondern ich musste darin stöbern. Danach hat es in meinem Büchergestell einen neuen Platz gefunden und mich dazu angeregt über die St. Margrether Sagen etwas im Mosaik zu schreiben. Ich habe nicht etwa einen Originaldruck gefunden, sondern einen Nachdruck der Edition Olms in Zürich, der 1979 herausgegeben wurde.

Der Autor Jakob Kuoni

Die Sagensammlung wurde vom Lehrer Jakob Kuoni zusammengetragen. Er wurde am 6. November 1850 in Maienfeld geboren und ist am 23. Juli 1928 gestorben. Das Sagenbuch ist 1903 zur Feier «100 Jahre Kanton St. Gallen» erschienen, und wie es so schön heisst auf der ersten Seite: «Dem St. Gallischen Volke gewidmet und vom hohen Regierungsrate subventioniert». Die Sagen sind nach Bezirken geordnet und nummeriert. Es sind insgesamt 506 kleinere und grössere Sagen zusammengekommen.

Im Vorwort schreibt Jakob Kuoni: «Sagen sind wie alte Münzen. Ihren Kurs haben sie verloren, nicht aber ihren Wert; dieser hat sich unter dem rollenden Rad der Zeit sogar vervielfältigt.» Sie faszinieren uns auch heute noch mit ihren geheimnisvollen und mysteriösen Schilderungen.

Die erste Sage finden Sie nachfolgend in eine heutige Druckschrift übertragen. Dies ermöglicht, die anderen beiden in der Originaldruckschrift zu lesen. Es braucht vielleicht etwas Geduld, macht aber sicher Spass.

Wenn man ein altes Büchergestell räumt, dann stösst man manchmal auf eine Rarität. Haben Sie gewusst, dass es eine Sammlung von Sagen des Kantons St. Gallen gibt und dass sogar St. Margrethen darin mit drei Sagen vertreten ist.

Der Gallenbrunnen

St. Margrethen.

43. Der Gallenbrunnen.

Der heilige Gallus kam einst auf seiner Wanderung durch die Rheingau auch in unsere Gegend. Er war von der weiten Reise ermüdet, setzte sich hin und labte sich an einem kühlen Trunk, der frisch aus der Erde hervorquoll. Mit innigem Dank gegen Gott segnete er die Quelle, daß sie stets reichlich fließen und andere in gleicher Weise erquicken möge. Das Brunnlein hieß von der Zeit an der Gallenbrunnen. Du findest ihn in der Nähe der Landstrasse St. Margrethen-Rheineck, umgeben von grünendem Rasen und umrahmt von der Blütenpracht oder dem Fruchtseggen unserer Obstbäume.
J. Hagmann.

Die erste Sage – Der Gallenbrunnen.

Der heilige Gallus kam einst auf seiner Wanderung durch die Rheingau auch in unsere Gegend. Er war von der weiten Reise ermüdet, setzte sich hin und labte sich an einem kühlen Trunk, der frisch aus der Erde hervorquoll. Mit innigem Dank gegen Gott segnete er die Quelle, dass sie stets reichlich fließen und andere in gleicher Weise erquicken möge. Das Brunnlein hiess von der Zeit an der Gallenbrunnen. Du findest ihn in der Nähe der Landstrasse St. Margrethen – Rheineck, umgeben von grünendem Rasen und umrahmt von der Blütenpracht oder dem Fruchtseggen unserer Obstbäume. (J. Hagmann)

Durstende Feldarbeiter schöpfen ihren Trunk gerne aus dem Gallenbrunnen; aber auch die Fuhrleute tranken dort gerne ihre Pferde, weil dieses Wasser den Tieren besonders zuträglich sein soll. Der Volksmund erzählt, von der Burg Grimmenstein führe ein unterirdischer Gang heute noch zu dieser Stelle, da die Ritter einst ihre Pferde am Gallenbrunnen zu tränken pflegten.
J. Brässel.

Die zweite Sage – Der Gallenbrunnen.

Hexenmeister

44. Hexenmeister.

Ein junger Bettler kam in ein Bauernhaus und bat um ein Mittagessen. Der Bauer wies ihn ab, da er jetzt nicht Zeit habe, indem noch viel Heu in die Scheune zu bringen sei. „Gut,“ sagte der Bursche; „Ihr bringet heute gar kein Heu ein.“ Sprach's und ging. Der Bauer konnte das Heu an diesem Tage wirklich nicht unter Dach bringen. Hatte er einen „Wisch“ gefaßt, flugs kam ein Windstoß und trug alles fort, während die Nachbarn ungestört arbeiten konnten. Erst am andern Tage wurde das Heu eingebracht. Noch vielen andern Schaden richtete der Bursche an, wenn man ihn erzürnte. Endlich kam er vor Gericht, und da stellte es sich heraus, daß er unwürdig kommuniziert hatte. Er war also ein Hexenmeister.
H. Sprenger.

Die dritte Sage – Der Hexenmeister.

Ihr zuverlässiger Partner seit 75 Jahren!



ELEKTRO BRÜHWILER

www.bruehwiler.ch | info@bruehwiler.ch | Tel. 071 74 74 0 74

Ihr kompetenter Spritzguss-Partner

für komplette Baugruppen, steril verpackte Medizinalprodukte und Implantate mit Entwicklungsunterstützung, Additive Manufacturing, Prototypenherstellung und Formenbau.

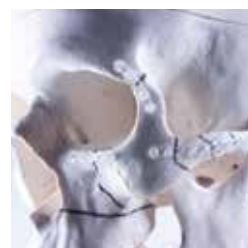

Interessiert?
Dann melde dich.
Starte Deine Ausbildung
bei uns.
Wir freuen uns auf dich.

Weitere Infos:
www.samaplast.ch

Gestalte deine Zukunft. Mit einer Ausbildung bei SAMAPLAST AG.

Du bist hochmotiviert, verlässlich, genau? Bist auf der Suche nach einem sicheren Job mit Zukunftsperspektive? Teamwork ist dir wichtig? Dann bist du genau richtig.

Wir suchen Lernende für den Start im Sommer 2022:

Polymechaniker/In
Kunststofftechnologe/In



Hier könnte Ihre Anzeige stehen.

**Mit farbigen Inseraten machen Sie verstärkt
auf sich aufmerksam!**

**Mehr Infos:
inserat.mosaik@gmx.ch**

mosaik

Schützengarten Getränkemarkt St. Margrethen im neuen Kleid

Text: Isabelle Mosberger

Bilder: Firouz Hamrah, Peter Schumacher

Passend zum Frühlingsgedeihen öffnete der Getränkemarkt St. Margrethen am 06.04.2022 Tür und Tor für geladene Gäste um die Neugestaltung des Geschäfts zu feiern und das Resultat der Umbauarbeiten präsentieren zu dürfen.

Peter Schumacher, Leiter Schützengarten Getränkemarkt St. Margrethen, und sein Team hatten vor der Eröffnung eine intensive Phase hinter sich. Der Getränkemarktbetrieb wurde seit Baubeginn am 26.03.2022 bis zur Fertigstellung 05.04.2022 durchgehend aufrechterhalten. Dies brachte einige logistische und organisatorische Herausforderungen mit sich. So wurde am Samstag, 26.03.2022 nach Ladenschluss mit dem ganzen Team der Getränkemarkt ausgeräumt und im Nebenlager wurde ein Provisorium für den Rampenverkauf eingerichtet. Nach eingehender Planung mit dem Team vom Ladenbauunternehmen wurde eine arbeitsintensive Woche in Angriff genommen. Der Startschuss zum Umbau erfolgte durch den Mauerdurchbruch beim Büro und der Elektromontage. In der Zwischenzeit strichen die Maler schon einmal die Wände. Am darauffolgenden Samstag konnten bereits wieder die Weingestelle montiert und das frisch renovierte Ladenlokal neu bestückt werden, der heute im neuen Glanz erstrahlt. Das Getränkemarkt Team möchte sich für das Vertrauen der Kundinnen und Kunden herzlich bedanken und freut sich, die Kundschaft in den renovierten Geschäftsräumlichkeiten begrüßen zu dürfen. ■



Der „Neue Schützengarten-Tempel“ (Laden)
in St. Margrethen.

Der Schützengarten wurde neu gemacht,
Er strahlt so schön, eine wundervolle Tracht.

Wie wunderbar ist alles hier gelaufen?
Vor einer Woche lag hier noch ein Umbau-
Abfallhaufen.
Strippenzieher, Haler, Schreiner.
Mit den Händen in den Tüchern, stand da keiner.

Hier zeigten die Handwerker ihr Können,
Sie gingen nicht, man sah sie nur noch rennen.

Auch die Belegschaft hat geholfen, schwer
geschuftet.
Keiner hat sich heimlich nach Hause verduftet.

So ist das Werk recht gut gelungen.
Wir leben dies, mit Engelszungen.

Lasst uns nun feiern und die Gläser heben.
Das Schützengarten schmeckt allen gut, es soll
noch lange leben.

Walter Walser

Gedicht von Kunde Walter Walser, welcher dem Team vom Getränkemarkt ein Gedicht widmete zum erfolgten Umbau.



Schlüssel aus Zopf überreicht durch Edi Hagen, Chef Getränkemarkte Schützengarten an Peter Schumacher, Leiter Getränkemarkt St. Margrethen und Melanie Zurli, Ladenleiterin, am feierlichen Eröffnungsanlass.



Nach dem Umbau: Das frisch renovierte Ladenlokal.

Emilia persönlich

Ihr Kosmetikinstitut in St Margrethen ist seit nunmehr vier Jahren am neuen Platz im Nebengraben in St. Margrethen. Es ist mir ein grosses Anliegen, mich bei allen meinen Kundinnen und Kunden herzlichst zu bedanken, die mir in den letzten zwei schwierigen Jahren bis heute treu geblieben sind, mich auch im Lockdown mit Bestellungen unterstützt und mir dadurch ermöglicht haben, weiter nach vorne zu schauen.

Eine meiner besten Kundinnen hat längstens zu mir gesagt: «Bei Dir fühle ich mich immer wie in den Ferien» und «Wenn ich meine Seele baumeln lassen und meiner Haut etwas Gutes tun möchte», gehe ich zu Emilia. Diese Wertschätzung meiner Person, meines Instituts und meiner Arbeit machen mich sehr glücklich und stolz und bestätigen mich darin, dass ich mich mit meinen Dienstleistungen, meinen ausgewählten Produkten und weiteren Ausbildungen auf dem richtigen Weg befinde um Euch, liebe Kundinnen und Kunden, weiter verwöhnen zu können. Nochmals herzlichen Dank und bis bald. Eure Emilia



Emilia Bosshart
Kosmetikinstitut Emilia
 Nebengrabenstrasse 27a
 9430 St. Margrethen
 079 915 07 93
www.kosmetikinstitut-emilia.ch



Redaktionsfoto «Regnerischer Start in Badesaison»

Text: Redaktion Mosaik
 Bild: Sofie Thurneer

Die Eröffnung der Badesaison im Bruggerhorn hat wegen des Wetters keine Besucher angelockt, dafür freuen sich die Badibesucher umso mehr über die sommerlichen Baditemperaturen im Juni.

Liebe Leserschaft. Das Mosaik Redaktionsteam freut sich über dorfbezogene Leserfotos. Wenn Sie tolle Schnappschüsse oder sehenswerte Fotos mit der St. Margrether Bevölkerung teilen möchten können Sie uns diese jederzeit zukommen lassen. ■



Eröffnungstag 07.05.2022 – Besucher blieben fern wegen Regenwetter.

Auflösung

von Seite 21

Zum Raten und Ausmalen

Wer stiefelt hier durch die Gegend?
Scanne den Code und du kommst zur Lösung:



Zeltplatz

| | | | | | | | |
|---|---|---|---|---|---|---|---|
| | | | | | | | 1 |
| | | | | | | | 2 |
| | | | | | | | 1 |
| | | | | | | | 0 |
| | | | | | | | 1 |
| | | | | | | | 2 |
| | | | | | | | 1 |
| 0 | 2 | 1 | 2 | 1 | 0 | 2 | |

Schlängelwort

Lösung: Heldsberg

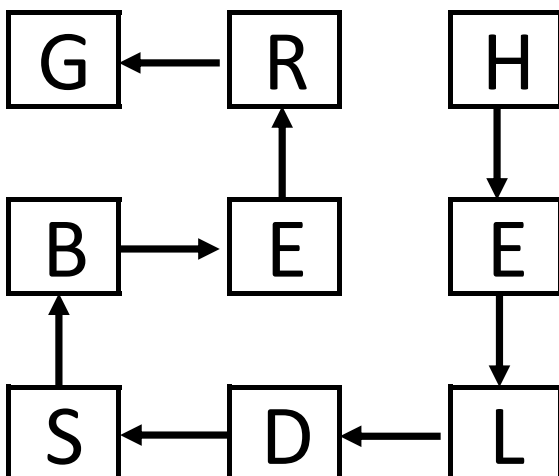

Impressum

MOSAIK

erscheint 4-mal jährlich

Nächste Ausgabe: Freitag, 07. 10. 2022

Redaktionsschluss: Samstag, 20. 08 2022

Inserate

Oehry Martina

079 613 36 51

inserat.mosaik@gmx.ch

Redaktion

Isabelle Mosberger

redaktion.mosaik@outlook.com

Verein Mosaik

c/o Rheinstrasse 39A

9430 St.Margrethen

079 474 94 97

Müller Nina

nimueller93@gmail.com

077 500 26 68

Hanselmann Rolf

rolfhanselmann@bluewin.ch

071 744 13 32

Schneider Guido

g.schneider@bluewin.ch

071 744 23 61

Thurnheer Sofie

sofiethugg@gmail.com

071 744 15 91

Gestaltung

Fabia Meyer

www.fabia.me

079 298 45 51

hello@fabia.me

Postfach 40, CH-7404 Feldis

Druck

Vetter Druck Thal GmbH

9425 Thal

Das Mosaik ist gedruckt auf Papier aus umwelt- und sozialverträglicher Waldwirtschaft.

Bankverbindung Verein Mosaik

Raiffeisenbank Unteres Rheintal, Rheineck

IBAN: CH11 8129 5000 0035 6766 0

BIC: RAIFCH22C95

RAIFFEISEN



Raiffeisenbank
Unteres Rheintal

Jetzt
Beratertermin
vereinbaren

**„Vertrauen ist die Basis jeder Beziehung -
partnerschaftlich erreichen wir Ziele.“**

Christine Schawalder, Leiterin Firmenkundenberatung



Hotel Hecht Rheineck

Hotel - Restaurant - Tagungen - Bankette

- ★ 11 Doppel- und 3 Familienzimmer für 3 bis 4 Gäste,
3-Zimmer Apartment für 4 bis 5 Gäste (alle Zimmer klimatisiert)
- ★ Speiserestaurant und Sonnenterrasse mit je 60 Plätzen
- ★ Herzigstübli für 40 Gäste (klimatisiert)
- ★ Saal mit Bühne für 220 Bankett- oder 350 Konzertgäste (klimatisiert)
- ★ Grosszügige Smokers Lounge mit Zigarrenangebot

Hauptstrasse 51
CH-9424 Rheineck

Telefon:
+41 71 888 29 25

www.hotelhecht-rheineck.ch
info@hotelhecht-rheineck.ch



IHRE GESUNDHEIT IM ZENTRUM

**Hausarztmedizin, Handchirurgie
und Physiotherapie im** Swiss **MediCenter**

POLIPRAXIS
ST. MARGRETHEN



im Swiss MediCenter
Polipraxis St. Margrethen
Grenzstrasse 27
9430 St. Margrethen
071 747 43 83

Montag bis Freitag:
07:30 bis 12:00 Uhr
13:00 bis 17:30 Uhr

www.polipraxis.ch/stmargrethen

Für Sie im Einsatz:
Dr. med. Peter Larsson,
Dr. med. univ. Kerstin Groicher,
Dipl. med. Lilia Golubeva,
Dr. med. Rudolf Huber.