

mosaik

St. Margrethen 173 – 1.2023



**Theatergruppe
Heldsberg**

Vorhang auf für neue
Produktion

**Bis zum «Zmorge-
tisch»**

Schülerduo auf der
Spur des Brotes

**Lehrplatz
St. Margrethen**

Lehrstellen im Dorf
2023

GARTENBAU MEISTER AG
9430 ST.MARGRETHEN
Telefon 071 744 35 59



Jetzt aktuell:
Rückschnitt von Bäumen und Sträuchern

**IHR FACHGESCHÄFT
FÜR KREATIVE GÄRTEN**

«open» hair styling
Yvonne
Freiluft Salon



Damen • Herren • Kinder
Geschenksshop

Mitglied: *coiffuresuisse*

Meierhofstrasse 11 • 9430 St. Margrethen
☎ 071 744 54 11
Seit 1980



HAAS
Bodenbeläge GmbH

Wittestrasse 10
9430 St. Margrethen
Telefon 071 744 51 56
info@haas-gmbh.ch
www.haas-gmbh.ch

Sprechen wir über Ihre Heizung!

Profitieren Sie von unserem
«Komplett-sorglos-Paket»
Analyse. Beratung. Installation.

- Wärmepumpen
- Pelletheizungen
- Photovoltaikanlagen
- Hybridlösungen
- Gas- und Ölheizungen

Rufen Sie an:
071 747 10 10
thermo.gravag.ch

gravag
THERMO

Agenda 2023

Februar	01. National Sirenentest	15. Frauengemeinschaft Fam. Treff: Fasnachtsparty
	05. FUN Follmond	31. Frauengemeinschaft Senioren: Jassen & Spielen
	06. Bibliothek Krabbelgruppe	26. Feuerwehrverein Funkensontag

März	03./ 04./ 05. Theatergruppe Heldsberg Theateraufführung
	05. Beide Kirchgemeinden Ökumenischer Suppentag
	07. Bibliothek Buchstart
	FUN Follmond
	10./11./12. Theatergruppe Heldsberg Theateraufführung
	12. Evang. Kirchgemeinde Gottesdienst mit Männerchor Harmonie
	18. Kath. Kirchgemeinde Gottesdienst mit Männerchor Harmonie
	19. Schülerhandballturnier Sporthalle Blattacker Heerbrugg
	26. National Umstellung auf Sommerzeit

April	01. Bruggerhorn Eröffnung Camping
	02. Kath. Kirchgemeinde Palmsonntag
	06. Frauengemeinschaft Vollmondspaziergang
	FUN Follmond
07. Nationaler Feiertag Karfreitag	

Themen- übersicht

03 **Sonstiges**
Agenda

Themenübersicht

05 **Dorfleben**
Mosaik sucht Nachwuchs! ..

07 **Dorfleben**
Hinter den Kulissen ihres
Z'morgens

09 **Dorfleben**
Mosaik-Kassierin Majlinda

Chinderhus Rägebobä dankt

11 **Dorfleben**
Ukrainische Jugendliche
in unserer Schule

13 **Sonstiges**
Mosaik-Kids Seite

14 **Dorfleben**
Theatergruppe Heldsberg

16 **Historisches**
Strom – Mangelware

19 **Historisches**
Gallus benötigt ein Face-
lifting

21 **Dorfleben**
Lehrplatz St. Margrethen

23 **Sonstiges**
St. Margrethen durch die
Linse von Fotograf Firouz

25 **Gewerbe**
NaturGlück

Physiotherapie am Pärkli

26 **Gewerbe**
Molkerei Caviezel

Weder Immobilien Treuhand AG

27 **Sonstiges**
Mosaik Kids Auflösung

Impressum



Bernhard Frei AG
Lugwiesstrasse 19
9443 Widnau
Tel.: +41 71 727 09 30

Besuchen sie
uns unter:
www.bfreiag.ch



Pizzeria da Franco

Parkstr. 14
9430 St. Margrethen
Tel. 071 744 21 71

www.pizzeriadafranco.ch

Auf Ihren Besuch freut sich
Fam. Rocco



Wärme- Wassertechnik AG

9430 St. Margrethen | 9450 Altstätten
9444 Diepoldsau | 9428 Walzenhausen
Telefon 071 747 59 49 | www.wws-ag.ch

Heizung, Lüftung, Sanitär, Solar, Rohrleitungsbau, Gas, Service

Restaurant Rössli

Hauptstrasse 121
9430 St. Margrethen

Kontakt:

www.rössli-stm.ch
info@rössli-stm.ch
071 855 22 33

Ihr E-Bike Spezialist!
Bujar Berisha
Meierhofstrasse 4a
9430 St. Margrethen
Tel. 079 771 38 65



Service, Reparaturen und Verkauf:
Zweiräder, E-Bikes, Mofas
Motorgeräte, Rasenroboter, Gartengeräte
Zubehör, Ersatzteile
VITOGAZ Depot, 2T Mofa- und Gerätebenzin



www.bb-motorgeraete.ch



MHB Physiotherapie

Falkenstrasse 9, 9430 St. Margrethen
www.mhbphysio.ch

Tel: 071 740 13 30
info@mhbphysio.ch

Mosaik sucht Nachwuchs! ...Und du eine interessante Aufgabe?

Text: Redaktion
Bilder: Redaktion

Bist du vielleicht bald unsere Ansprechperson für Inserate und bewirtschaftest aktiv die Inserateseiten in unserem Heft? Du erhältst künftig neu zusätzlich einen definierten Teil des Inserateerlöses nebst einem jährlichen Betrag von uns als Dankeschön für den Einsatz.



Martina Oehry, unsere derzeitige Inserateverantwortliche, wird diese Arbeit im ersten Quartal 2023 niederlegen nach jahrelangem Wirken im Mosaik. Wir sind nun verstärkt auf der Suche nach einer kontaktfreudigen Person, die Interesse am gewerblichen Tun im Dorf hat und als Ansprechperson für das örtliche Gewerbe in Sachen Inserate auftreten möchte.

Der Fortbestand des Mosaiks ist zurzeit nicht gewährleistet aufgrund dieser Vakanz.

Es geht in der Funktion als Inserateverantwortliche darum, die Inserate fristgerecht gem. den geltenden Tarifen zu verwalten, allfällige Neuinserenten zu akquirieren. Der Einsatz beläuft sich auf ca.

70-80 Stunden im Jahr, verteilt auf das ganze Jahr. Martina Oehry gibt gerne Auskunft.

Interesse? Fragen?

Wir freuen uns auf die Kontaktaufnahme von dir über die folgende Mailadresse: redaktion.mosaik@outlook.com

Es freut uns auch, wenn du dich meldest um mitzuschreiben und als Redaktionsmitglied über das Dorfgeschehen berichten möchtest.

Flyer mit dem hier abgebildeten Inserat liegen an diversen Orten im Dorf auf. ■



SUN-SNACK
TROCKENFRÜCHTE + NÜSSE
WWW.SUN-SNACK.CH

**IHRE
ENERGIE-QUELLE.
ES GIBT KEINE
BESSERE,
NUR ANDERE.**



st margrethen

**Haben Sie einen Tagesausflug
rund um die Schweiz geplant
oder besuchen Sie ein Seminar
in Genf und wollen das Auto
zu Hause lassen?**

Die Gemeindeverwaltung bietet für
Einwohner von St. Margrethen pro Tag
2 "Tageskarten Gemeinde" der SBB
für CHF 40.- pro Stück an.

Tel. 071 747 56 66 / 071 747 56 70 oder
E-Mail einwohneramt@stmargrethen.ch

Abholung innert 2 Tagen ab Reservation.
Bezahlung beim Frontoffice der
Gemeindeverwaltung St. Margrethen,
Hauptstrasse 117

Wir wünschen Ihnen eine gute Reise.



rhv **elektrotechnik**

Die Nr. 1 im Rheintal.



POLARO

KÜHLEN
GEFRIEREN
LOGISTIK

POLARO AG
Industriestrasse 7
CH-9430 St. Margrethen
+41 (0)71 747 54 94
www.polaro.ch

Hier könnte Ihre Anzeige stehen.

**Mit farbigen Inseraten machen Sie verstärkt
auf sich aufmerksam!**

**Mehr Infos:
inserat.mosaik@gmx.ch**

mosaik

Hinter den Kulissen ihres Z`morgens

Text: Anna Nagel
Bilder: Hana Huskic

Die Bäckerei Künzler hat ihren Platz bei uns in St. Margrethen schon seit Mitte des 19. Jahrhunderts und wurde von Werner und Jacqueline Künzler 1989 übernommen und erneuert. Ihr Brot und ihre weiteren Leckereien sind bei vielen ein Muss auf dem «Zmorgetisch».

Doch nun die grosse Frage: Was steckt hinter dem «Zmorgebrotli»? Hana Husic, meine beste Freundin, und ich sind dieser Frage nachgegangen: Mehl, Wasser, Backhefe und Salz sind die Hauptzutaten für den Grundteig eines Ruchbrotes. Dabei achtet der Künzler immer darauf, dass der Teig lange ruht um alle schwerverdaulichen Schadstoffe rauszubringen und den Geschmack intensiver zu machen. In der Backstube sind sie zu neun, davon arbeiten auch 3 Frauen mit. Immer am Ofen dabei, steht Guido Schlegel, der schon seit ca. 40 Jahren im Künzler arbeitet, und das Brot immer wieder rein und raus nimmt. Was den Einkauf angeht, wird vor allem darauf geachtet, dass nur Schweizer Produkte mit dem IP-Suisse-Logo (ohne Zusatzstoffe) verwendet werden.

Sobald also das Brot aus dem Ofen genommen wurde und ausgekühlt ist, wird das Brot hergerichtet und mit dem Elektroauto in die weiteren Filialen in der Au, in Thal und die Filiale in St. Margrethen in der Industriestrasse transportiert. Tatsächlich wird das ganze Brot nirgendwo anders als in unserem Künzler in der Hauptstrasse 70 produziert. Pro Tag werden ungefähr 150 bis 200 Brote hergestellt,- nicht zu vergessen auch noch unzählige Kleinbrote, Snacks und Patisserie. Aus dem Weissbrot, welches nicht verkauft wurde, wird Paniermehl und Tierfutter gemacht. Das restliche, nicht verkaufte Brot wird in die Filiale in der Au geschickt und nur am Samstag, in der letzten Verkaufsstunde zum halben Preis verkauft. Abgesehen vom Brot ist der Künzler jedoch sehr stolz auf ihren Appenzeller Käsefladen oder den Urdinkel-Sauerteig, welcher von Fabio Künzler selbst erfunden wurde. Nicht nur Einheimische aus St. Margrethen geniessen ihr Brot, auch bei vielen Vereinen kommt beim Catering auch nur der Künzler in Frage. Sogar bei Kundinnen und Kunden aus Österreich darf ihr Brot nicht fehlen.

Nun fehlt nur noch der Geschmackstest – doch für diesen sind SIE als Kundschaft zuständig! ■

«Liebe ist wie das tägliche Brot: immer gleich und doch immer wieder anders.»



Grundzutaten für ein Brot



Feines Brot direkt aus dem Ofen

SCHWALM

Ihr Spezialist in Sachen

Kamine | Abluftanlagen
 Industrieröhre
 Solaranlagen | Grills

www.schwalmag.com
info@schwalmag.com

Walzenhauserstrasse 9
 9430 St. Margrethen
 Tel: 071 747 45 45



Gebäudereinigung Sonderegger AG

9430 St. Margrethen
 Tel. Geschäft: 071 744 17 75
 Tel. Natel: 079 680 52 10

Seit über 45 Jahren

Wir reinigen:

Gebäude und Glas, Neu und Umbauten, Wohnungen, Geschäfte, Schwimmbäder, sämtliche Teppich und Bodenarten << Unterhaltungsreinigung >>

*WIR VERWERTEN
 UND ENTSORGEN...*

werner solenthaler ag
st. margrethen



ruderbach 92 • 9430 st. margrethen
 tel. 071 888 34 83 • fax 071 888 34 92

Muldenservice

- Mulden 4 - 12 m³
- Mulden befahrbar 4 - 10 m³
- Container 22 - 36 m³

Entsorgung / Verwertung

- Sperrgut
- Bauschutt
- Holz, Papier etc.

Ankauf

- Alteisen (Abholdienst)
- Metalle aller Art
- Abbruchautos

Abbruch

- Maschinen
- Eisenkonstruktionen
- Tankanlagen

MASCHINENABBRUCH • ALTEISEN & METALLE • MULDEN- UND GROSSCONTAINERSERVICE
FÜR PRIVATE • BAUGEWERBE • INDUSTRIE



Restaurant Rössli
 Romenschwanden

*Allein, zu zweit
 oder in Gesellschaft,
 hier sind Sie richtig mit
 Ihrem speziellen Anlass.*

Romenschwandenstrasse 55
 CH-9430 St. Margrethen
 Tel. +41(0)71-744 80 98
info@roessli-romenschwanden.ch
www.roessli-romenschwanden.ch

Offen: Di ab 17:30, Mi - Sa ab 9:00, So ab 10:00

Univ. Prof. Dr. Alfred Witzmann

Hypnose- und Schmerztherapeut

Wiesenstrasse 1
 9430 St. Margrethen

Termine nach Vereinbarung

Tel.: +41797003274 oder
 +41799345778

alfred.witzmann@hinmail.ch

www.hypnose-witzmann.ch



«WIR VERMARKTEN
 WOHNTRÄUME.»

Weder Immobilien Treuhand AG
 David Weder
 +41 71 744 57 55
www.weder-immo.ch



Praktisch
 für
ALLES



Einkaufszentrum St. Margrethen
rheinpark.ch

rheinpark

Start ins 2023 mit Mosaik-Kassierin Majlinda

Text: Isabelle Mosberger
Bild: Majlinda Sulejmani

Sie ist unsere neue «Schatzmeisterin». Majlinda Sulejmani unterstützt unseren Verein als Verantwortliche für das Kassieramt.

Es ist ein wichtiges Amt, das Kassieramt, welches zuvor von Godi Tschärner zwei Jahrzehnte besetzt war. Nun ist Majlinda nachgerückt und es freut mich, sie der Mosaik Leserschaft vorzustellen. Majlinda stammt aus einer kosovarischen Familie, ist mit ihren Brüdern in St. Margrethen aufgewachsen und hat nach der Grundausbildung im Gesundheitswesen die Matura nachgeholt und sich laufend weitergebildet, zuletzt auch akademisch. Sie arbeitet zurzeit als Leiterin Ambulatorien in Spitalregion Wil/Flawil. Majlinda ist heute 33-jährig, Mutter eines Mädchens im Vorschulalter und rundum engagiert. Im Kassierwesen greift sie auf Erfahrungen zurück, da sie für andere Vereine die Buchhaltung erledigt. Sie brauche das vielseitige Engagement, denn sie sei von Natur aus «eine Macherin». Doch das A+O in ihrem Leben ist ihre Tochter, für sie setzt sie ihre Prioritäten. Majlinda hat eine Vision, sie möchte Integration vorleben, schätzt und pflegt ihre kosovarische Herkunft genauso wie ihre Identität als Schweizerin. Sie habe nicht in den Religionsunterricht der Grundschule dürfen als Kind. Sie hat sich selbst über den christlichen Glauben informiert, findet als Muslimin gar einige Parallelen dazu und stützt die Werte, die sie als Schweizerin ausmachen.

An diesem Punkt im Gespräch konnte ich es nicht unterlassen, diese Powerfrau mit Herz und Vision darauf hinzuweisen, die Prioritäten auch in Bezug auf das Mosaik richtig zu setzen, mit einem verschmitzten Lächeln auf den Lippen. Denn Kassieramt ist Vertrauenssache und dieses Vertrauen setzen wir nun gerne in Majlinda. ■



Majlinda Sulejmani, unsere Mosaik Kassierin.

Herzlichen Dank für die Spende!

Text: Silvia Steingruber, Chinderhus Rägebogä
Bild: Silvia Steingruber

Unser defekter Tiefkühler im Chinderhus Rägebobä konnte mit einer Spende durch die Firma RHV St. Margrethen kurzerhand kostenlos ersetzt werden. Die Anfrage wurde von dem Standortleiter Bruno Speck spontan, freundlich und unkompliziert behandelt.

Gemeinde, der Vereinsmitglieder sowie durch Spenden getragen. Dies ermöglicht, dass auch Eltern mit niedrigem Einkommen das professionelle Betreuungsangebot dorfintern nutzen können. Sachspenden wie diese von der Firma RHV erlauben es uns, einen entsprechend grösseren Teil des Budgets in die direkte Pädagogik zu investieren.

Herzlichen Dank der Firma RHV St. Margrethen, insbesondere Bruno Speck für diese grosszügige Spende.

Silvia Steingruber und das Team des Chinderhus Rägebogä ■



Kinder im Chinderhus Rägebogä profitieren vom neuen Gefrierschrank.

Es ist Teil unseres pädagogischen Verständnisses, dass wir vor Ort kochen. Somit können wir in einem familienergänzenden Klima die Kinder mit Themen wie Saisonalität, gemeinsames Essen und Umgang mit Nahrungsmitteln vertraut machen.

Im Rägebogä profitieren Eltern von nach Einkommen abgestuften Tarifen, welche oft nicht kostendeckend sind. Bei diesen Tarifstufen wird die Differenz durch Beiträge der



Ortsgemeinde



9430 St. Margrethen

Holzverkauf

- Buchen-, Laub- und Nadelholz in 1-Meter-Spälten oder auf Wunsch in Scheiten
- Brennholz lang waldfrisch zum selbst Aufrüsten ab Waldstrasse
- Sitzbank aus Holz mit oder ohne Lehne

Bestellungen

- Holz ab Waldstrasse
Revierförster Josef Benz
Tel. 079 638 44 88
- übriges Brennholz
Waldchef Pascal Zani
Tel. 079 230 17 79

Ein Bestellformular für Brennholz finden Sie auf der Homepage www.ortsgemeinde-stmargrethen.ch



Andere Leistungen

- fachgerechtes Fällen von Bäumen in Ihrem Garten und Wald
- Anfallendes Holz aufrüsten, abführen und entsorgen
- Bäume liefern und pflanzen

Revierförster Josef Benz
unterstützt Sie gerne bei Ihrem Anliegen

ideenreich für dein Anliegen
gestalte, zeichne, fotografiere und schreibe ich

Grafikdesign
Fabia Meyer
www.fabia.me



ROWENA
Allfinanz

Grenzstrasse 24
CH-9430 St. Margrethen
Tel. +41 71 747 49 50
www.rowena.ch

Anlageberatung Vermögensverwaltung Change

Dein Makler für den erfolgreichen Immobilienverkauf.

Christian Häle
chaele@sonnenbau.ch
071 737 90 70
www.sonnenbau.ch



sonnenbau

Alpha RHEINTAL Bank

www.alpharheintalbank.ch . Tel. +41 71 747 95 95

MEIER METALLBAU

Metallbau Meier AG
Hauptstrasse 188 | 9430 St. Margrethen
Tel.: 071 747 55 00 | Fax: 071 747 55 09
info@metallbau.sg | www.metallbau.sg

Gitter, Fenster, Treppen, Geländer, Fassaden, Türen, Tore, Wintergärten, Verglasungen, Veloständer, Vordächer, und vieles mehr ...

Wirklich alles, was Sie sich in Metall vorstellen können

Felice De Maio Bau- und Gipsergeschäft GmbH

9430 St. Margrethen, Blumenstr. 6a
felicedemaio@hotmail.com

Tel. 071 888 02 88, Fax 071 888 72 88
www.felicedemaio.ch

Innere und äussere Verputzarbeiten · Leichtbauwände · Abgehängte Decken im Trockenbausystem
Aussenisolationen · Um- und Neubauten · Altbausanierung innen und aussen
Akustiksysteme StoSilent Top und StoSilent Panel
BASF Apfon Akustiksystem-Verarbeiter

Ukrainische Jugendliche in unserer Schule

Text: Esther Speck
Bilder: Angelika Schulz

Deutschunterricht intensiv für ukrainische Schülerinnen und Schüler – betreut von der erfahrenen Lehrperson Angelika Schulz. Intensiv Deutsch - intensiv aber auch die Herausforderung der Lehrperson.

Seit Beginn des Schuljahres 2022/23 unterrichtet Angelika Schulz im Oberstufenzentrum eine Gruppe Schülerinnen und Schüler aus der Ukraine. Sie betreut diese wöchentlich an drei Vormittagen während jeweils drei Lektionen. Das jüngste Mädchen besucht aktuell die 6. Klasse im Schulhaus Rosenberg. Von diesem Schulhaus sind bereits vor und in den Herbstferien 2022 drei Knaben im selben Alter in ihre Heimat zurückgekehrt. Die aktuelle Gruppengrösse umfasst jetzt noch sechs Schulkinder. Ein Mädchen besucht die 6. Klasse, ein Knabe die 1. Sekundar-, zwei Mädchen sind in der 2. Real- und zwei Schülerinnen in der 3. Sekundarklasse.

Die ukrainischen Jugendlichen zeigen eine sehr hohe Lernbereitschaft, sind motiviert und stets interessiert an neuen sprachlichen Inhalten. So übersetzen sie schnell einmal deutsche Wörter und Sätze in die ukrainische Sprache oder auch umgekehrt. Niemand scheut sich vor Fragen, wie «Was bedeutet..?» «Können Sie mir nochmals helfen?» Hervorzuheben ist eine grosse, gegenseitige Hilfsbereitschaft. Arbeitsaufträge werden in der Regel gemeinsam besprochen oder nochmals von Schülern erklärt.

Fremde Sprache in fremder Schrift

Die Umschrift des ukrainischen kyrillischen Alphabets und somit die Wiedergabe der ukrainischen Schrift in lateinische Buchstaben gelingt allen Schülerinnen und Schülern mittlerweile zügig. Ihr Schreibtempo hat sich sichtlich erhöht. Die meisten von ihnen eignen sich durch intensives Lernen in kurzer Zeit einen immer grösser werdenden Wortschatz an, was die Lehrperson sehr erfreut. Sie erlebt hautnah mit, wie sich die mündliche Ausdrucksweise der Jugendlichen von Woche zu Woche erhöht. Diese zeigen Mut zur Kommunikation in der neuen Sprache.

Schwerpunkthemen

Grundsätzlich orientieren sich diese am Alltag der Jugendlichen. Sachthemen, wie Wetter, Jahreszeiten, Uhrzeiten, Wochentage, Verkehrsmittel, einfache Stadtpläne mit Wegbeschreibungen, Schule, Beruf, Lebensmittel sowie Ernährung, Kochen, Freizeit und noch mehr werden in den Spracherwerb miteinbezogen. Dabei stehen Handlungskompetenz und mündliche Kommunikation im Vordergrund. Zuerst werden einfache Wortstrukturen und Ausdrücke erarbeitet, danach Sätze wie auch Dialoge erlernt und spielerisch umgesetzt. Hörtexte mit Verständigungsfragen kommen hinzu. Spiele, welche die Erlernung des aktiven Wortschatzes und der Grammatik unterstützen, sind Bestandteil des Unterrichts.

Übungssequenzen werden täglich intensiv trainiert, Verben konjugiert, in die verschiedenen Zeitformen gesetzt und schliesslich mit Einsatz von Wort-, Bild- und Dialogkarten sowie Spielplänen gefestigt und verinnerlicht. Erst nach einer intensiven mündlichen Übungsphase werden der erlernte Wortschatz und die Satzstrukturen in zahlreichen Aufgaben auch schriftlich gefestigt. Alles in allem - eine nicht zu unterschätzende Aufgabe für Lernende - wie auch für die Lehrperson. ■



Ukrainische Kinder und Jugendliche beim Erlernen der deutschen Sprache.



Molki Caviezel GmbH
 Partyservice
 Käsespezialitäten
 Mosterei

Kirchstrasse 40 T 071 744 13 87
 9430 St. Margrethen M 079 684 64 42
 www.molkicaviezel.ch molkicaviezel@bluewin.ch



REISEN WELTWEIT
 30 JAHRE REISE ERFAHRUNG
 PERSÖNLICHE BERATUNG
 INDIVIDUAL REISEN/GESCHÄFTSREISEN
Kommen Sie vorbei und überzeugen Sie sich 😊
 Grenzstrasse 17, CH – 9430 St. Margrethen
 Tel. 071 744 64 01
 info@apollonreisen.com



SCHLOSS WEINBERG®
 INFO@SCHLOSS-WEINBERG.CH
 TEL. 071 888 42 51
 WEINDEGUSTATION
 WEINVERKAUF
 HOCHZEITSEVENT
 AUSFLUGSZIEL
Schlosskellerei Kessler
 9430 St. Margrethen
 WEINBAU UND KELLEREI SEIT 1985



**Ihr Kosmetikinstitut
 in St. Margrethen**

Nebengrabenstrasse 27a | 9430 St. Margrethen SG
 Tel: +41 79 915 07 93 | www.kosmetikinstitut-emilia.ch



restaurant
gletscherhügel

Fleisch vom heissen Stein
 gutbürgerliche Küche
 Mittwoch & Donnerstag geschlossen
 Familie Eicher, Tel. 071 744 13 85
 www.gletscherhuegel.ch



claudia fröhlich

säntisstrasse 7
 9430 st.margrethen
071 888 51 21

... qualität zu fairen preisen!

**Hier könnte
 Ihre Anzeige
 stehen.**

**Mit farbigen Inseraten
 machen Sie verstärkt auf
 sich aufmerksam!**

**Mehr Infos:
 inserat.mosaik@gmx.ch**

mosaik



Thal · Rheineck · St. Margrethen
 T 071 888 33 66
 www.mueggler-dachwand.ch · www.energiedach.ch

Ihr Spezialist für Dach und Wand, Wärmedämmung und Solartechnik



Herzlich willkommen!



st margrethen
 Alters- und Pflegeheim Fahr

Täglich von 11.00 bis 17.00 Uhr geöffnet, Alters- und Pflegeheim Fahr
 Fahrstrasse 11/12, 9430 St. Margrethen, Tel. 071 747 16 16, heim.fahr@stmargrethen.ch





Mit Leidenschaft und Teamgeist
 für sie da!
 Ihre stop+go Parkgarage AG

Parkgarage AG St. Margrethen
 Industriestrasse 39, 9430 St. Margrethen, Telefon 071 744 14 70, www.park-garage.ch

Ausmalen und rätseln?

Wer sitzt hier auf dem Tisch und ärgert sich über die Fliegen, die um sein Honigbrot schwirren?



Hier geht's zur Geschichte:

Katz und Maus

Die Katze will die Maus fangen, die im Keller immer wieder am Käse nascht. Auf welchem Weg erwischt sie die Maus?

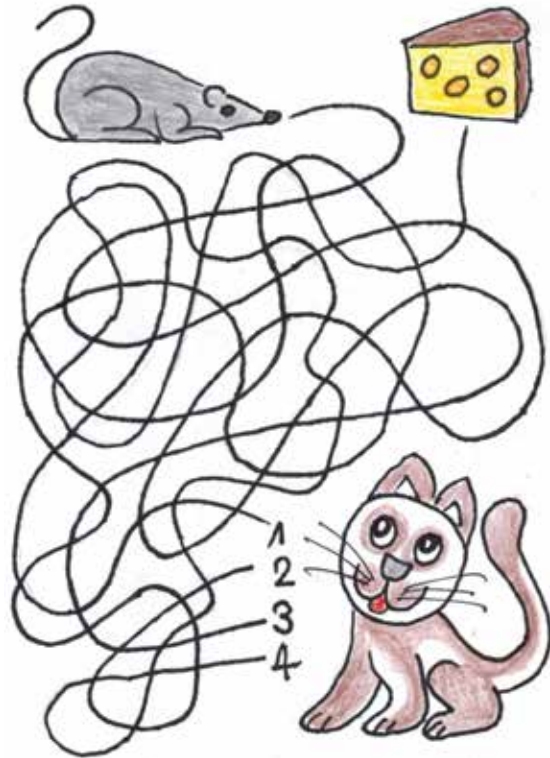

Schlängelwort

Durch die Figur schlängelt sich ein Wort mit 9 Buchstaben. Man darf auf den schwarzen Linien waagrecht und senkrecht vorrücken. Alle Buchstaben müssen verwendet werden. Kein Buchstabenfeld darf zweimal «betreten» werden.

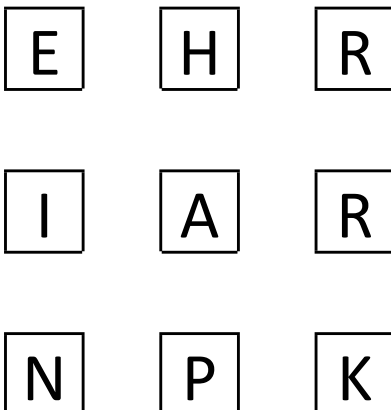

An einem Faden

Verbinde die Zahlen 1 – 4 in der richtigen Reihenfolge. Der Weg muss durch alle Kästchen führen, aber durch keines mehr als nur ein Mal.

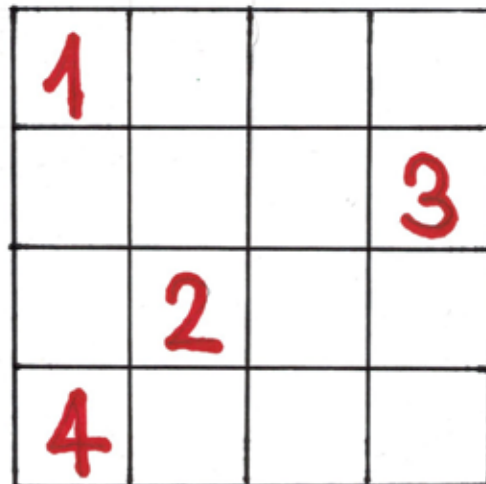

Theatergruppe Heldsberg ist bereit!

Text: Attilio D'Alessandro,
Verein Theatergruppe Heldsberg
Bilder: Ramona Weder

Lange Zeit ist es ruhig gewesen um die Theatergruppe Heldsberg, nachdem im letzten Jahr mitten in der laufenden Probenarbeit wegen der damals drohenden Pandemiesituation schmerzlich entschieden werden musste, die Proben zu stoppen und die Produktion des Theaterstücks um ein Jahr zu verschieben.

Nun endlich, nach der langen Pause meldet sie sich wieder zurück und ist voller Enthusiasmus, Motivation und Tatendrang in die neue Produktion gestartet. Das OK hat sich formiert und es wurde seit letztem September intensiv bei regelmässig stattfindenden Sitzungen an organisatorischen Plänen und deren Umsetzung gearbeitet. Bühne, Gestaltung, Einrichtung, Technik, Gastronomie, Kostüme, Flyer und Daten sind dabei nur einige der Themen, welche es galt zu organisieren, damit alles für die Aufführungen im März bereit ist und auch möglichst reibungslos klappt.

Ebenso die Schauspielerinnen und Schauspieler, welche sich unter der Regie von Michael Weder seit letztem November zu den wöchentlich stattfindenden Probenterminen treffen, um am neuen Theaterstück zu arbeiten. Inzwischen befindet sich die Probenarbeit in der heissen Phase und es wird am letzten Feinschliff gearbeitet, denn in wenigen Wochen ist Premiere.

Das Stück «Ich weiss vo nüüt» ist im Original von Dani von Wattenwyl geschrieben, doch der Regisseur Michael Weder hat es für die Theatergruppe Heldsberg pfiffig, originell und mit einem Augenzwinkern umgeschrieben.

Die Geschichte dreht sich im Wesentlichen um zwei gut befreundete Staatsanwältinnen, welche unterschiedlicher nicht sein könnten, die sich in eine äusserst heikle Lage gebracht haben und nun mit allen erdenklichen Mitteln versuchen, die Situation nicht eskalieren zu lassen, um ihrem Ruf nicht zu schaden. Eine umtriebige Politikerin der höchsten Kategorie, die etwas Entspannung und Abwechslung vom politischen Alltag und dabei Unterschlupf sucht, ein Herr, dessen Herkunft sehr zweifelhaft ist, ein Kommissar, welcher dank seinem feinen Gespür für Ungereimtheiten konsequent seine Spur verfolgt und nicht lockerlässt, und last but not least ein Ehemann, welcher früher als geplant zu Hause auftaucht, das alles kommt so, wie es kommen muss. Ein rasantes

und verstricktes Chaos nimmt seinen Lauf, aus dem es scheinbar kein Entrinnen gibt.

Die Theatergruppe freut sich riesig auf die bevorstehenden Aufführungen und möchte ganz herzlich dazu motivieren, an einer der Vorstellungen teilzunehmen. Das Publikum darf eine witzige, turbulente Komödie erwarten, bei der die Lachmuskeln ordentlich strapaziert werden, soviel darf schon mal verraten werden.

Die Premiere findet am 3. März 2023 im Rheinausaal in St. Margrethen statt. Die weiteren Daten sind der 4., 5., 10., 11. und der 12. März. Lassen Sie sich dieses unterhaltsame Theater nicht entgehen und sichern Sie sich rechtzeitig einen Platz!

«Ich weiss vo nüüt» ist eine Komödie in zwei Akten mit folgendem Inhalt:

Lea Lustenberger und ihre gute Freundin Valeria wachen verkauert am Morgen nach einer durchzechten Nacht im Wohnzimmer auf. Lea wurde am Vorabend von der Schweizerischen Anwaltsvereinigung zur Anwältin des Jahres gewählt, ein Titel, der sehr viel Prestige mit sich bringt. Dass dieser Titel Schwergewicht hat, zeigt nicht nur die landesweite Berichterstattung in der Presse, sondern auch die Tradition, dass ein Bundesrat, bzw. eine Bundesrätin die Laudatio für die Preisträgerin hält.

Da Lea's Mann Herbert mit seinen Tennisfreunden nach Mallorca in die Ferien flog, machte Lea ihrer Kollegin Valeria das Angebot, bei ihr zu übernachten. Doch bis zur Nachtruhe schaffen es die beiden nicht mehr. Da plötzlich ein Kriminalkommissar vor der Türe steht, ein ominöser Herr auftaucht und schliesslich die Nachricht die Runde macht, dass die Bundesrätin entführt worden sei, beginnt ein aberwitziger Lügenreigen. Und da Herbert früher als geplant nach Hause kommt, ist das Chaos perfekt und Lea's Einfallsreichtum gefragt denn je ...! ■



Bei den Proben.



Regie, Michael Weder.



Lea Lustenberger, 1. Staatsanwältin
gespielt von Claudia Tobler.



Valeria Hälfer, 2. Staatsanwältin
gespielt von Corinna Fürer.



Herbert Lustenberger, Mann von Lea
gespielt von Attilio D'Alessandro.



Olivia Frey, Bundesrätin
gespielt von Daniela Breitegger.



Hugo Pölschterli, Hauptkommissar
gespielt von Roman Camenisch.



Viktor Toutschmihonichosa, ein Herr
gespielt von Peter Grundlehner.

Theateraufführungen

Freitag 03.03.2023 20 Uhr
Samstag 04.03.2023 20 Uhr
Sonntag 05.03.2023 18 Uhr
Freitag 10.03.2023 20 Uhr
Samstag 11.03.2023 20 Uhr
Sonntag 12.03.2023 18 Uhr

Spielort

Rheinausaal St. Margrethen

Preis

Eintritt 18 CHF

Vorverkauf

ab Mittwoch, 11. Januar 2023, bei der Raiffeisenbank St. Margrethen während der Schalterstunden, Telefon 071 747 12 90 oder über www.heldsberg-theater.ch

Abendkasse

Telefon 079 939 44 25 (in dringenden Fällen)

Saalöffnung

90 Minuten vor den Aufführungen, die Plätze sind nummeriert.

Penne-Bufferet – nur auf Voranmeldung

Jeden Abend vor der Aufführung kann man ein Penne-Bufferet à Discretion für 17 Fr. geniessen. Freitag und Samstag um 18.30 Uhr und Sonntag um 16.30 Uhr.

Restaurant / Bar

Jeweilen nach der Aufführung Restaurationsbetrieb und Bar



Theatergruppe
"Heldsberg"
St. Margrethen

Strom – Mangelware

Text: Hermann Kellenberger
Bilder: Hermann Kellenberger

Stromsparen respektive Energiesparen ist im Moment in aller Munde. Mit Plakaten, auf den Werbebildschirmen, in Bus und Zug und im Radio und Fernsehen werden wir darauf aufmerksam gemacht, wie wir Energie oder eben Strom sparen können und sollen.

Abb. 1

Strommangel. 46-47

In allen Zeitungen stehen Inserate, die zum Stromsparen mahnen. Die Leute, die elektrische Heizungen haben, dürfen nicht mehr elektrisch heizen. Manche Geschäft-

Ein neues Problem, wie wir oft glauben, ist das nicht, denn schon 1946 wurde die Bevölkerung zum Strom sparen aufgerufen. Lange war kein Regen gefallen war, darum hatte es zu wenig Wasser im Weiher in Walzenhausen. Darum konnte die Elektra St. Margrethen nicht genügend Strom produzieren. Dieses Ereignis war Anlass für den Aufsatz von Walter Kellenberger. ■

Abb. 2

Herr Schmiedinger + Herr Rahner
plangten auch auf Regen
damit man wieder Strom machen kann.

le die viel Strom brauchen, müssen sogar die Arbeit einstellen. Die Eisenbahnzüge sind kürzer geworden und viele Güterzüge haben statt einer elektrischen Lokomotive eine Dampfmaschine vorgespannt. Auch wenn man im Bahnwagen sitzt, merkt man, dass es zu wenig Strom hat, denn es ist nicht so warm und so gut geheizt wie sonst. Ja, von jetzt an müssen die Bahnen sogar die weniger wichtigen Züge ausfallen lassen.

Es ist Strommangel, weil schon lange kein ausgiebiger Regen gefallen ist. Weil es so lange nicht mehr geregnet hat, können die wenigen Stauseen nicht für die

Auch St. M. konnte in der Elektra keinen Strom machen weil der See in Walzenhausen zu

Abb. 3

ganze Schweiz ausreichen um Strom zu liefern.

Man könnte Abhilfe schaffen, durch Erbauung von mehr Stauseen und Kraftwerken.

(Strom sparen können wir, wenn wir nicht, bevor es ganz dunkel ist, Licht anzünden und nur dort brennen lassen, wo wir gerade sind. Im Abend könnte man früh ins Bett, damit man das Licht löschen kann. Auch den Radio soll man nicht den ganzen Tag laufen lassen, sondern nur wenn etwas Wichtiges kommt.

Pfadi Schnuppertag 18. März 2023 – Herzlich Willkommen!

Text: Pfadi Mittelrheintal, Elia Vogt
Bilder: Pfadi Mittelrheintal, Elia Vogt



Alle Infos gibt's hier!

Pfadi Mittelrheintal

Bist du auf der Suche nach einem neuen Hobby und bist gerne in der Natur? Dann bist du bei uns genau richtig.

Wir treffen uns jeweils am Samstagnachmittag um zusammen Spass zu haben, gemeinsam im Wald auf Entdeckungsreise zu gehen und noch so Vieles mehr.

Gerne laden wir dich zu unserem Schnuppertag ein und zeigen dir wie abenteuerlustig unser Pfadialltag ist. Nimm dir in einem Rucksack eine Trinkflasche und eine kleine Zwischenverpflegung für draussen mit und starte in unser Abenteuer.



Wann und Wo:

Besammlung: 13.30 Uhr
Parkplatz Schulhaus Breite,
Balgach
Schluss: 16.30 Uhr Parkplatz
Schulhaus Breite, Balgach

Kontakt:

Bei Fragen oder
Unklarheiten steht euch Elia
Vogt unter klett@pfimba.ch
gerne zur Verfügung.
Wir freuen uns auf dich!



Freiwillige Passivmitgliedschaft mit Einzahlungsschein

Geschätzte Leserschaft. Sie können uns sehr gerne unterstützen durch eine Passivmitgliedschaft, indem Sie einen Betrag von mind. CHF 10.- auf unser Vereinskonto überweisen. Bitte verwenden Sie den beiliegenden Einzahlungsschein dafür und tätigen die Zahlung im E-Banking oder über Ihre Bank. Bitte zahlen Sie nicht am Postschalter ein. Herzlichen Dank!

Wenn Sie unser Mosaik weiterbringen möchten, gelingt Ihnen dies zurzeit effektiv am besten, wenn Sie sich einen Vereinsbeitritt überlegen möchten oder Ihr Umfeld auf unseren Mitgliederbedarf aufmerksam machen: Unser Mosaik dürstet nach Nachwuchs in Sachen Inserate Bewirtschaftung und im Redaktionsteam und wir freuen uns auf jede Kontaktaufnahme.

Empfangsschein Konto / Zahlbar an CH72 8080 8002 4589 6209 7 Verein Mosaik 9430 St. Margrethen Zahlbar durch (Name/Adresse) [] [] [] [] Währung Betrag [] [] CHF [] [] Annahmestelle [] []	Zahlteil  Währung Betrag CHF [] []	Konto / Zahlbar an CH72 8080 8002 4589 6209 7 Verein Mosaik 9430 St. Margrethen Zahlbar durch (Name/Adresse) [] [] [] [] Herzlichen Dank für Ihre Unterstützung!
---	---	---

Bolt

SKISPORT

100% ZUFRIEDENHEIT
BESTPREISGARANTIE

SKI- UND SCHUHVERMIETUNG KINDER UND ERWACHSENE
SKI- UND SNOWBOARD-SERVICE
SKISCHUH-BERATUNG
VERKAUF

BOLT-SPORT.CH



Bolt SKISPORT
 Johannes Kesslerstrasse 25
 9430 St. Margrethen
 T 071 744 56 77











AUTOWIRTH
autowirth.ch





SUZUKI

Gebr. Wirth AG

Hauptstrasse 96+98
 9430 St. Margrethen
 T 071 744 14 82
 info@autowirth.ch



Philipp Caimi

Versicherungs- und Vorsorgeberater
 T 071 886 96 16

Büro St. Margrethen
 Hauptstrasse 122
 9430 St. Margrethen
 mobil.ar.ch

die Mobil.ar

grüninger ag

malerhandwerk

st.margrethen

Industriestrasse 15a
 tel. 071 744 13 61

|

|

info@malerhandwerk.ch
 fax. 071 744 14 21



NaturGlück GmbH
 Diana Lombardo
 Grenzstrasse 6
 9430 St.Margrethen

+41 76 830 94 30
 info@naturglueck.ch
 www.naturglueck.ch

DIE
 SPRACHE
 DER
 BLUMEN

naturglueck.ch



70 Jahre Gedenkstätte in St. Margrethen: Gallus benötigt ein Facelifting

Text: Peter Eggenberger
Bilder: Peter Eggenberger

Seit 70 Jahren wird im Gallenbrunnen zwischen St. Margrethen und Rheineck an Gallus erinnert. Die lebensgrosse Statue ist mittlerweile in die Jahre gekommen, kündigt aber nach wie vor von der einstigen Rast des grossen Heiligen.

Die Witterung hat Gallus sichtlich zugesetzt, die Alterung und damit die Notwendigkeit eines Faceliftings ist unübersehbar. «Wir werden uns der Sache annehmen», versichert Gemeindepräsident Reto Friedauer auf Anfrage. Die Gallus-Gedenkstätte mit Brunnen und Sitzgelegenheit wurde 1952 im Auftrag der Ortsgemeinde realisiert. Mit den Bildhauerarbeiten führte Künstler P.W. Adam aus Ragaz aus.

Auf dem Weg nach Bregenz

Um das Jahr 610 von Irland kommend (neuere Quellen orten das Elsass als Heimat von Gallus), erreichte eine von Abt Kolumban geführte Mönchsgruppe den Bodensee. In Arbon stiessen die Männer auf eine christliche Gemeinde. Die nächste Station war Bregenz, wo Gallus erkrankte. Während seine Gefährten weiterzogen, trat er den Rückweg nach Arbon an.

Rast im Gallenbrunnen

Beim heutigen Gallenbrunnen in St. Margrethen legte Gallus eine Rast ein. «Ob er hier nur kurz oder länger verweilte, ist nicht feststellbar», schreibt Arthur Scheyer im Buch „Geschichte der Gemeinde St. Margrethen“. Scheyer weiter: «Jedenfalls wurde der Wandermönch mit seiner weitärmeligen Ordenstracht und der Kordel um den Hals mit angehängten Kapseln für Oblaten und Öl für die Krankensegnung von den anwesenden Einwohnern bestaunt und wohl auch bewundert.»

Gründer des Klosters St. Gallen

Wieder in Arbon, wurde Gallus von Priester Willimar freundlich aufgenommen und gepflegt. Nach der Genesung zog es Gallus in die Einsamkeit. Arthur Scheyer: «Willimar gab Gallus Diakon Hitibold als ortskundigen Führer mit. Neun Stunden lang folgten sie dem Lauf der Steinach in die Wildnis. Bei einem Teich strauchelte Gallus und stürzte. ‚Hier ist es mir erwählet, hier will ich bleiben,‘ erklärte er. Die Männer zimmerten nun eine einfache Klause und legten so die Grundlagen zum Kloster St. Gallen.» ■



Im Herbst 1952 wurde das Gallus-Denkmal in St. Margrethen eingeweiht. Die Witterung hat der Statue sichtlich zugesetzt.



ST.MARGRETHEN AG

ÖFFNUNGSZEITEN

LANDI MO - FR 08.00 – 18.30 Uhr SA 08.00 – 17.00 Uhr	Agrarlager MO - FR 08.00 – 12.00 Uhr 13.00 – 18.30 Uhr SA 08.00 – 17.00 Uhr
---	---

Wir freuen uns auf Ihren Besuch!



Textilreinigung Wäscherei
CLEAN & FRESH
 Reinigen, Waschen, Bügeln, Änderungen, Reparaturen

Textil- und Lederbekleidung, Hochzeits- und Abendbekleidung, Kirchenkleider, Berufskleider, Ski- und Motorradbekleidung, Wäsche, Hemdenservice, Vorhänge, Daunenduvet, Kissen, Schaf- Schur- Woldecken, Matratzenüberzüge- und Auflagen, Teppiche, Näh- und Reparatur- Service, Abhol- und Lieferservice

Profitieren Sie von unserer langjährigen Erfahrung

www.clean-fresh.ch - info@clean-fresh.ch - Thalerstrasse 2 - 9424 Rheineck - 071 888 32 67





Wir sind für Sie da!

Technische Betriebe St. Margrethen, Tel. 071 747 56 65



Hauptstrasse 19
 CH-9434 Au/SG
 Telefon 071 744 48 16
 Telefax 071 744 48 76
 info@zollerkellenberger.ch

W. FAISST & B. VORBURGER
 ARCHITEKTUR & BAULEITUNG AG

HAUPTSTRASSE 129 9430 ST. MARGRETHEN
 Telefon 071 747 58 30 Fax 071 747 58 31
 E-Mail: info@faisst-vorburger.ch
 www.faisst-vorburger.ch

Lehrplatz St. Margrethen

Lehrstellenverzeichnis: In Zusammenarbeit mit Gewerbeverein St. Margrethen eingeholte Angaben.

Jugend aufgepasst: Das Mosaik im Verbund mit dem Gewerbeverein hält die Lehrstellen im Dorf für euch bereit: Lehrstart 2024 und teilweise auch noch für diesen Sommer. Einfach anfragen, die Kontakte findet ihr hier zusammengefasst:

Betrieb	Stelle	Ansprechperson
Heller AG, Kälte-Energie-Technik	Kältesystemmonteur-in EFZ	Paul Heller / 079 353 56 18 p.heller@heller-ket.ch
WWS Wärme- Wassertechnik AG	Sanitärinstallateur-in EFZ Heizungsinstallateur-in EFZ	Daniel Müller / 071 747 59 49 d.mueller@wvs-ag.ch
LANDI St. Margrethen AG	Detailhandelsfachmann/Frau EFZ	Fabienne Häni / 058 400 63 00 fabienne.haeni@landistmargrethen.ch
Zoller & Kellenberger AG	Schreiner/Schreinerin in EFZ Zimmermann/Zimmerin in EFZ	Bianca Kellenberger / 071 744 48 16 zoller&kellenberger@bluewin.ch
Raiffeisenbank Unteres Rheintal	Kaufmann/Kauffrau EFZ Branche Bank	Regula Zoller / 071 747 12 20 regula.zoller-ziegler@raiffeisen.ch
KOM AG Betontechnik	Bauwerkrenner / Bauwerkrennerin EFZ	David Gillmann / 071 723 12 92 info@kofag.ch
Elektro Brühwiler AG	Montage Elektriker EFZ Elektroinstallateur EFZ	Marco Hefti / 071 747 40 74 hefti@bruehwiler.ch
Bäckerei Künzler GmbH	BäckerIn-KonditorIn EFZ	Fabio Künzler / 071 744 14 73 j.kuenzler@baeckerei-kuenzler.ch
grüniger malerhandwerk ag	Maler/in EFZ	Christoph Grüniger / 071 744 13 61 info@malerhandwerk.ch
Metallbau Meier AG	Metallbauer / in EFZ	Marcel Künzler / 071 747 55 05 m.kuenzler@metallbau.sg
Rhv elektrotechnik ag	Elektroinstallateur / in EFZ Montageelektriker / in EFZ	Bruno Speck / 071 747 56 56 bruno.speck@rhv.ch
Alters- und Pflegeheim Fahr	Fachfrau/Fachmann Gesundheit EFZ Koch/Köchin EFZ Fachfrau/Fachmann Hauswirtschaft EFZ	Manuela Sulser / 071 747 16 16 heim.fahr@stmargrethen.ch

Die offene Jugendarbeit St. Margrethen dient als Anlaufstelle für Jugendliche in allen Belangen. An den Mittwochnachmittagen findet gem. Publikationen auf der Website der Gemeinde St. Margrethen der offene Jugendtreff statt.





**COIFFURE
BRUNNER**

9430 St. Margrethen / 0717441282
9443 Widnau / 0717200761

GRAFIKDESIGN
timm.evers@icloud.com



Tel. +43 680 3104846

L *et's go!*

**Auto- u. Motorradfahrtschule
M. Rüegg - 9430 St. Margrethen**

Tel. 079/600 69 12 - 071/ 744 02 44

Die Garage in Ihrer Region

Vuković motorsport

GARAGE - CARROSSERIE - SPRITZWERK

Reparaturen aller Fahrzeugmarken

Vuković Motorsport GmbH
Hauptstrasse 123 | 9430 St. Margrethen
Tel. +41 (0)71 740 16 22 | info@vukovic-motorsport.ch



Ofenfrischer Genuss. Mit Freude gebacken.

Bei der Bäckerei-Konditorei Künzler gibt es Spitzbuben vor und in der Auslage. Beide lieben wir ♥ Besuchen Sie uns für weitere süsse und salzige Leckereien oder einen feinen Kaffee in einem unserer Lokale in St. Margrethen, Au und Thal. **Wir freuen uns auf Sie!**

Jeden Donnerstag
3 für 2 Creme-schnitten

Künzler
Bäckerei und Konditorei

Hauptstrasse 70 • 9430 St. Margrethen
Tel. 071 744 14 73 • baeckerei-kuenzler.ch
Filialen in St. Margrethen, Au und Thal



**NÖD JUFLE,
WIR SIND AUCH
IN DEINER
NÄHE.**

Getränke-Service St. Margrethen
Hauptstrasse 138
9430 St. Margrethen
Tel: 071 744 45 40
gs-st.margrethen@schuetzengarten.ch

SLOW BREWING
ZERTIFIZIERTE
HAUPTQUALITÄT



PHYSIO THERAPIE

Am PÄRKLI

ANDREA BORRUAT

Parkstrasse 12
9430 St. Margrethen
071 740 96 66

www.physiotherapie-am-paerkli.ch

St. Margrethen durch die Linse von Mosaik-Fotograf Firouz

Text: Redaktion

Bilder: Firouz Hamrah

An einem Herbsttag im Oktober schnappte sich unser Vereinsfotograf Firouz seine Kamera und machte sich auf den Weg. Zusammen mit einem Freund erkundete er unser Dorf und hat das Resultat in die Redaktion gesendet. Die Fotos zeigen nun Ausschnitte von St. Margrethen in den Augen von Nichtsanktmargrethern.



Auch am Klausmarkt war Firouz mit dabei, um einige Impressionen vom populären Adventsanlass festzuhalten, welche, Sie liebe Leserschaft, nun Revue passieren lassen können. ■



Ihr zuverlässiger Partner seit über 75 Jahren!



Der Weg zum Glück liegt an der Grenzstrasse 6

Vis-à-vis der Raiffeisenbank steht das alte 'Sphynx' Haus, welches in den vergangenen 111 Jahren schon viel erlebt hat. Seit November 2022 wohnt darin das NaturGlück. Wer NaturGlück besucht, taucht ein in eine grüne Oase. Weg vom Alltagsstress und hinein in die Welt der Blumen. Der Charme des Hauses hat Diana Lombardo inspiriert, ihren Traum vom eigenen Blumengeschäft zu verwirklichen. Da Blumen und Pflanzen einen grossen Einfluss auf unser Wohlbefinden haben, möchte Diana dies den Kunden gerne weitergeben. Die 23-jährige ausgebildete Floristin ist in Thal aufgewachsen und 2021 nach St.Margrethen gezogen. Die Liebe zur Natur hat Diana darin bestärkt, den Beruf Floristin zu erlernen.



Diana Lombardo, selbständige Floristin.

NaturGlück bietet diverse Dienstleistungen an. Durch Dianas Handwerkskunst entstehen massgeschneiderte Blumenwerke. Ob als Geschenk, für zu Hause oder für die kostbaren Momente des Lebens. Auch Trauerfloristik, Dekorationen sowie Handlettering gehören dazu.



Dianas Handwerkskunst anlässlich eines Fests.

NaturGlück entsteht im Einklang mit der Natur. Nachhaltiges Arbeiten und der bewusste Umgang mit Ressourcen ist für Diana selbstverständlich.

Der Weg zum Glück liegt an der Grenzstrasse 6 im NaturGlück. Diana freut sich über jeden Besuch. ■

NaturGlück

Beckenbodenbehandlung für sie und ihn

Der Beckenboden hat zunehmend an Aufmerksamkeit gewonnen und das ist gut so. Bestehend aus Muskeln und Bindegewebe leistet er täglich Höchstleistungen für unseren Körper. Stephanie Tamaro, von der Physiotherapie am Pärkli, bietet in diesem Fachbereich gezielte Beckenbodenbehandlungen an.

Die ausgebildete Physiotherapeutin hat sich in den Bereichen Gynäkologie, Geburtshilfe, Urologie Proktologie spezialisiert. Sie weiss Bescheid um unseren Beckenboden als ein zentrales Element für die gesunde Körperhaltung, funktionierende Kontinenz und Sexualität und bietet gezielte Beckenbodenrehabilitation an. Wenn Sie nun denken, der Beckenboden tangiert ausschliesslich Frauen im Zusammenhang mit Schwangerschaft und Geburt, liegen Sie falsch. Auch bei Männern steht der Beckenboden in direktem Zusammenhang mit Prostatarehabilitation nach Operationen, Reiz-/Drangblasen, Inkontinenz etc.

Sollten bei Ihnen Beschwerden im kleinen Becken vorliegen, sprechen Sie mit Ihrer Ärztin oder Ihrem Arzt über eine spezialisierte Physiotherapie im Bereich Beckenboden. Stephanie Tamaro freut sich, Sie ein Stück auf dem Weg der Genesung begleiten zu dürfen. ■



PHYSIO THERAPIE
Am PÄRKLI
ANDREA BORRUAT

Molkerei Caviezel verändert sich



Molki Caviezel GmbH

Partyservice
Käsespezialitäten
Mosterei

Text: Sofie Thurnheer

Wahrscheinlich haben Sie im Dezember schon davon gehört: Seit Anfang Februar gibt es an der Kirchstrasse 40 bei der Mosterei in St. Margrethen einen neuen Spezialitäten-Wagen der Molkerei Caviezel. Jedoch steht das allen bekannte Lädeli, das schon seit vielen Jahren an der Grenzstrasse 8 die Anwohner mit frischen Lebensmitteln versorgte, leider ab demselben Zeitpunkt leer.

Aus mehreren Gründen wie der Konkurrenz durch Coop, der allgemeinen Wirtschaftslage und Personalproblemen hat sich die Familie Caviezel dazu entschieden, sich zu verändern und von nun an ein etwas kleineres Sortiment zu führen. Sowohl das grosse Käseangebot als auch verschiedene Spezialitäten wie Ingrid's Spezialsaucen, die hausgemachten Knöpfli, die Chäschüechli und der erfrischende Süssmost werden bestehen bleiben. Auch der Partyservice und der Festservice bleibt weiterhin fester Bestandteil des Angebots.

Neue Öffnungszeiten

Die neuen Öffnungszeiten sind jeweils Montag bis Samstag von 08:00 Uhr bis 12:00 Uhr mittags!

Die Familie Caviezel freut sich auf ihren Besuch am neuen Standort! ■

Kirchstrasse 40
9430 St. Margrethen
www.molkicaviezel.ch

T 071 744 13 87
M 079 684 64 42
molkicaviezel@bluewin.ch



Der neue Spezialitäten-Wagen an der Kirchstrasse 40.

Immobilienvermarktung – alles aus einer Hand

David Weder von der Weder Immobilien Treuhand AG in St. Margrethen ist Immobilienvermarkter aus Passion. Mit grossem Engagement, Fokus auf die Kundenzufriedenheit und professioneller Beratung von A bis Z unterstützt er Kundinnen und Kunden beim Kauf oder Verkauf des Eigenheims.

Die Entwicklung im Immobilienmarkt ist herausfordernd. Um den Überblick zu behalten, braucht es fachliche Unterstützung mit vertieften Kenntnissen. Bei der Weder Immobilien Treuhand AG profitieren Eigenheimbesitzerinnen und Besitzer von einem grossen Fachwissen bei der Vermarktung des Immobilienvorhabens und dies nicht nur aufgrund des fachlichen Mehrwerts. Der Verkauf des Eigenheims ist immer auch von Emotionen begleitet – sowohl beim langjährigen Besitzer wie auch bei der potenziellen Käuferschaft. Für den Verkaufserfolg und eine zufriedenstellende, nachhaltige Zusammenarbeit sind somit Vertrauen sowie eine transparente und einfühlsame Betreuung die Grundvoraussetzungen. Ebenfalls wichtig ist eine professionelle Begleitung bei der Hausbesichtigung. Ob eine Immobilie einem potenziellen Käufer passt, entscheidet sich meist schon dann, wenn die Türe aufgeht und Interessenten ein Objekt erstmals betreten. Der allerschönste Moment ist für David Weder jeweils die Schlüsselübergabe, wenn Käufer und Verkäufer glücklich und dankbar ein neues Kapitel aufschlagen können. Dabei profitieren Sie von einer kompetenten Begleitung von A-Z. ■



Weder Immobilien Treuhand AG

Bahnhofstrasse 3
9430 St. Margrethen
Telefon 071 744 57 55
info@weder-immo.ch
www.weder-immo.ch

Auflösung

von Seite 13

Ausmalen und rätseln?

Lösung: Das tapfere Schneiderlein

An einem Faden

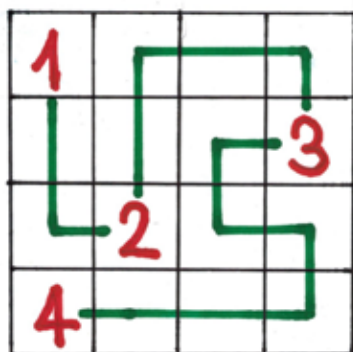

Katz und Maus

Lösung: Weg Nr. 3

Schlängelwort

Lösung: Rheinpark

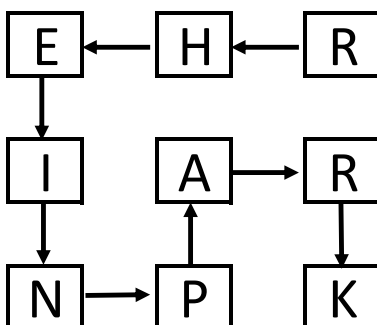

Impressum

MOSAIK

erscheint 4-mal jährlich

Nächste Ausgabe: Freitag, 06.04.2023

Redaktionsschluss: Montag, 20.02.2023

Inserate

Oehry Martina

079 613 36 51

inserat.mosaik@gmx.ch

Redaktion

Isabelle Mosberger

redaktion.mosaik@outlook.com

Verein Mosaik

c/o Rheinstrasse 39A

9430 St.Margrethen

079 474 94 97

Müller Nina

nimueller93@gmail.com

077 500 26 68

Hanselmann Rolf

rolfhanselmann@bluewin.ch

071 744 13 32

Schneider Guido

g.schneider@bluewin.ch

071 744 23 61

Thurnheer Sofie

sofiethugg@gmail.com

071 744 15 91

Gestaltung

Fabia Meyer

www.fabia.me

079 298 45 51

hello@fabia.me

Postfach 40, CH-7404 Feldis

Druck

Vetter Druck Thal GmbH

9425 Thal

Das Mosaik ist gedruckt auf Papier aus umwelt- und sozialverträglicher Waldwirtschaft.

Bankverbindung Verein Mosaik

Raiffeisenbank Unteres Rheintal,

Rheineck

IBAN: CH72 8080 8002 4589 6209 7



Rückblick auf weihnachtliches Glimmern im Pärkli (Foto: Firouz Hamrah)

RAIFFEISEN



Raiffeisenbank
Unteres Rheintal

**„Schaffen wir Mehrwert durch
gegenseitiges Vertrauen.
Sie als Kunde stehen im Mittelpunkt.“**

Elfi Rhomberg, Individualkundenberaterin

Jetzt
Beratertermin
vereinbaren



Hotel Hecht Rheineck
Hotel - Restaurant - Tagungen - Bankette

- ★ 11 Doppel- und 3 Familienzimmer für 3 bis 4 Gäste, 3-Zimmer Apartment für 4 bis 5 Gäste (alle Zimmer klimatisiert)
- ★ Speiserestaurant und Sonnenterrasse mit je 60 Plätzen
- ★ Herzigstübli für 40 Gäste (klimatisiert)
- ★ Saal mit Bühne für 220 Bankett- oder 350 Konzertgäste (klimatisiert)
- ★ Grosszügige Smokers Lounge mit Zigarrenangebot

Hauptstrasse 51
CH-9424 Rheineck

Telefon:
+41 71 888 29 25

www.hotelhecht-rheineck.ch
info@hotelhecht-rheineck.ch

CULINARIUM regio garantie
HOTEL
oskar Die Ostschweizer Goldkarte

Hier könnte Ihre Anzeige stehen.

**Mit farbigen Inseraten machen Sie verstärkt
auf sich aufmerksam!**

**Mehr Infos:
inserat.mosaik@gmx.ch**

mosaik